

DIGITAL MEDIA RECEIVER

數位媒體接收器

جهاز استقبال وسائط رقمية

گیرنده رسانه دیجیتال

MVH-X365BT

MVH-X165UI

Pioneer

 **Bluetooth®**

Made for



iPod



iPhone

Owner's Manual

用戶手冊

دليل المالك

دفترچه راهنمای کاربر

English

中文

العربية

فارسی

Before you start

Thank you for purchasing this PIONEER product

To ensure proper use, please read through this manual before using this product. It is especially important that you read and observe **WARNINGS** and **CAUTIONS** in this manual. *Please keep the manual in a safe and accessible place for future reference.*

About this unit

⚠ WARNING

- Do not attempt to install or service this product by yourself. Installation or servicing of this product by persons without training and experience in electronic equipment and automotive accessories may be dangerous and could expose you to the risk of electric shock, injury or other hazards.
- Do not attempt to operate the unit while driving. Make sure to pull off the road and park your vehicle in a safe location before attempting to use the controls on the device.

⚠ CAUTION

- Do not allow this unit to come into contact with liquids. Electrical shock could result. Also, damage to this unit, smoke, and overheating could result from contact with liquids.
- Always keep the volume low enough to hear outside sounds.
- Avoid exposure to moisture.

If you experience problems

Should this unit fail to work properly, please contact your dealer or nearest authorized PIONEER Service Station.

Using this unit

Head unit

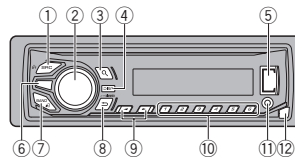

①	SRC/OFF
②	MULTI-CONTROL (M.C.)
③	🔍 (list)
④	DISP/DISP OFF
⑤	USB port
⑥	📞 (phone) MVH-X365BT
⑦	iPod MVH-X165UI
⑧	⏪ (back)/DIMMER (dimmer)
⑨	⏩
⑩	1/∧ to 6/↶
⑪	AUX input jack (3.5 mm stereo jack)
⑫	Detach button

⚠ CAUTION

Use an optional Pioneer USB cable (CD-U50E) to connect the USB storage device as any device connected directly to the unit will protrude out from the unit, which could be dangerous.

Remote control

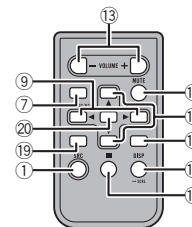

⑬	VOLUME Press to increase or decrease volume.
⑭	MUTE Press to mute. Press again to unmute.
⑮	▲/▼ Press to recall preset stations. Press to select the next/previous folder.
⑯	📞 MVH-X365BT Press to end a call, reject an incoming call, or reject a call waiting while on another call.
⑰	AUDIO MVH-X165UI Press to select an audio function.
⑱	DISP/SCRL Press to select different displays. Press and hold to turn dimmer on or off.
⑲	⏸ Press to pause or resume playback.

Using this unit



MVH-X365BT

Press to start talking to the caller while using the phone.

19

FUNCTION

MVH-X165UI

Press to select functions.

LIST/ENTER

Press to display the list depending on the source.

20

While in the operating menu, press to control functions.

Display indication

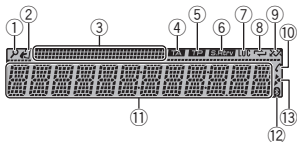

① (list)

(iPod control)

② This unit's iPod function is operated from your iPod.

③ Sub information section

④ TA (traffic announcements)

⑤ TP (traffic program identification)

⑥ (sound retriever)

⑦ **LOC** (local seek tuning)

⑧ (repeat)

⑨ (random/shuffle)

(auto answer)

Only for MVH-X365BT

⑩ Shows when the automatic answering function is on.

Main information section

- Tuner: band and frequency
- RDS: program service name, PTY information and other literal information
- USB storage device and iPod: elapsed playback time and text information

⑪

(Bluetooth indicator)

⑫ *Only for MVH-X365BT*



⑬ Appears when a lower tier of folder or menu exists.

Set up menu

1 After installation of this unit, turn the ignition switch to ON.
SET UP appears.

2 Turn M.C. to switch to YES.

- If you do not use the unit for 30 seconds, the set up menu will not be displayed.
- If you prefer not to set up at this time, turn **M.C.** to switch to **NO**.

3 Press M.C. to select.

4 Follow these steps to set the menu.

To proceed to the next menu option, you need to confirm your selection.

CLOCK SET (setting the clock)

- ① Turn **M.C.** to adjust hour.
- ② Press **M.C.** to select minute.
- ③ Turn **M.C.** to adjust minute.
- ④ Press **M.C.** to confirm the selection.

Using this unit

FM STEP (FM tuning step)

Use **FM STEP** to set FM tuning step options (seek step settings).

① Turn **M.C.** to select the FM tuning step.

100 (100 kHz)—**50** (50 kHz)

- ② Press **M.C.** to confirm the selection.
 - The manual tuning step is fixed at 50 kHz.

AM STEP (AM tuning step)/MW STEP (MW tuning step)

Use **AM STEP/MW STEP** to set AM/MW tuning step options (seek step and manual tuning step settings).

① Turn **M.C.** to select the AM/MW tuning step.

9 (9 kHz)—**10** (10 kHz)

- ② Press **M.C.** to confirm the selection.

QUIT appears.

5 To finish your settings, turn M.C. to select YES.

- If you prefer to change your setting again, turn **M.C.** to switch to **NO**.

6 Press M.C. to select.

Notes

- You can set up the menu options from the system menu and initial menu. For details about the settings, refer to *System menu* on page 13 and *Initial menu* on page 14.
- You can cancel set up menu by pressing **SRC/OFF**.

Basic operations

Important

- Handle the front panel with care when removing or attaching it.
- Avoid subjecting the front panel to excessive shock.
- Keep the front panel out of direct sunlight and high temperatures.

- To avoid damaging the device or vehicle interior, remove any cables and devices attached to the front panel before detaching it.

Removing the front panel

① Press the detach button to release the front panel.

② Push the front panel upward (I) and then pull it toward (II) you.



③ Always store the detached front panel in a protective case or bag.

Re-attaching the front panel

① Slide the front panel to the left.

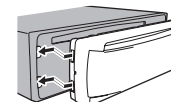

② Press the right side of the front panel until it is firmly seated.
Forcing the front panel into place may result in damage to the front panel or head unit.

Turning the unit on

① Press **SRC/OFF** to turn the unit on.

Turning the unit off

① Press and hold **SRC/OFF** until the unit turns off.

Using this unit

Selecting a source

[1] Press **SRC/OFF** to cycle between:

RADIO—**USB/iPod**—**PANDORA**—**APP** (application)—**AUX**—**BT AUDIO**

- **USB MTP** displays while the MTP connection is in use.
- *Only for MVH-X165UI*
When there is an iPod connected and a source other than **iPod** is selected, you can switch to **iPod** by pressing **iPod**.
- The service from Pandora is currently only available in Australia and New Zealand. We recommend that you turn **PANDORA** off in regions in which it is not available. For details, refer to **PANDORA** (*Pandora activation*) on page 13.
- **BT AUDIO** is not available for MVH-X165UI.

Adjusting the volume

[1] Turn **M.C.** to adjust the volume.

Note

When this unit's blue/white lead is connected to the vehicle's auto-antenna relay control terminal, the vehicle's antenna extends when this unit's source is turned on. To retract the antenna, turn the source off.

Use and care of the remote control

Using the remote control

- [1] Point the remote control in the direction of the front panel to operate.
When using for the first time, pull out the film protruding from the tray.

Replacing the battery

- [1] Slide the tray out on the back of the remote control.
- [2] Insert the battery with the plus (+) and minus (–) poles aligned properly.



WARNING

- Keep the battery out of the reach of children. Should the battery be swallowed, consult a doctor immediately.
- Batteries (battery pack or batteries installed) must not be exposed to excessive heat such as sunshine, fire or the like.

CAUTION

- Remove the battery if the remote control is not used for a month or longer.
- There is a danger of explosion if the battery is incorrectly replaced. Replace only with the same or equivalent type.
- Do not handle the battery with metallic tools.
- Do not store the battery with metallic objects.
- If the battery leaks, wipe the remote control completely clean and install a new battery.

Using this unit

- When disposing of used batteries, comply with governmental regulations or environmental public institutions' rules that apply in your country/area.

Important

- Do not store the remote control in high temperatures or direct sunlight.
- The remote control may not function properly in direct sunlight.
- Do not let the remote control fall onto the floor, where it may become jammed under the brake or accelerator pedal.

Frequently used menu operations

Returning to the previous display

Returning to the previous list (the folder one level higher)

[1] Press **⇨** **DIMMER**.

Returning to the ordinary display

Canceling the main menu

[1] Press **BAND/↵**.

Returning to the ordinary display from the list

[1] Press **BAND/↵**.

Radio

Basic operations

Selecting a band

[1] Press **BAND/↵** until the desired band is displayed.

- MVH-X365BT
FM1, FM2, FM3 for FM, **MW** or **SW1, SW2** for shortwave
- MVH-X165UI
FM1, FM2, FM3 for FM or **AM**

Switching preset stations

[1] Press **◀** or **▶**.

- Select **PCH** (preset channel) under **SEEK** to use this function.
- Use the **▲** and **▼** on the remote control to switch between preset stations.

Manual tuning (step by step)

[1] Press **◀** or **▶**.

- Select **MAN** (manual tuning) under **SEEK** to use this function.

Seeking

[1] Press and hold **◀** or **▶**, and then release.

You can cancel seek tuning by briefly pressing **◀** or **▶**.

While pressing and holding **◀** or **▶**, you can skip stations. Seek tuning starts as soon as you release **◀** or **▶**.

Notes

- For details about **SEEK**, refer to **SEEK** (*left/right key setting*) on page 5.
- This unit's AF (alternative frequencies search) function can be turned on and off. AF should be off for normal tuning operation (refer to **AF** (*alternative frequencies search*) on page 5).

Using this unit

Storing and recalling stations for each band

Using preset tuning buttons

1 To store: Press and hold down one of the preset tuning buttons (1/∧ to 6/↔) until the number stops flashing.

2 To recall: Press one of the preset tuning buttons (1/∧ to 6/↔).

Switching the display

Selecting the desired text information

1 Press **DISP/DISP OFF** to cycle between the following:

- **FREQUENCY** (program service name or frequency)
- **BRDCST INFO** (program service name/PTY information)
- **CLOCK** (source name and clock)

Notes

- If the program service name cannot be acquired in **FREQUENCY**, the broadcast frequency is displayed instead. If the program service name is detected, the program service name will be displayed.
- Depending on the band, text information can be changed.
- Text information items that can be changed depend on the area.

Using PTY functions

You can tune in to a station using PTY (program type) information.

Searching for an RDS station by PTY information

- 1 Press **Q** (list).
- 2 Turn **M.C.** to select a program type. **NEWS/INFO—POPULAR—CLASSICS—OTHERS**
- 3 Press **M.C.** to begin the search. The unit searches for a station broadcasting that type of program. When a station is found, its program service name is displayed.
 - To cancel the search, press **M.C.** again.
 - The program of some stations may differ from that indicated by the transmitted PTY.
 - If no station is broadcasting the type of program you searched for, **NOT FOUND** is displayed for about two seconds and then the tuner returns to the original station.

Function settings

1 Press M.C. to display the main menu.

2 Turn M.C. to change the menu option and press to select FUNCTION.

3 Turn M.C. to select the function.

Once selected, the following functions can be adjusted.

- If **AM**, **MW**, **SW1** or **SW2** is selected, only **BSM**, **LOCAL** and **SEEK** are available.

BSM (best stations memory)

BSM (best stations memory) automatically stores the six strongest stations in the order of their signal strength.

- 1 Press **M.C.** to turn BSM on. To cancel, press **M.C.** again.

REGIONAL (regional)

Using this unit

When AF is used, the regional function limits the selection of stations to those broadcasting regional programs.

- 1 Press **M.C.** to turn the regional function on or off.

LOCAL (local seek tuning)

Local seek tuning allows you to tune in to only those radio stations with sufficiently strong signals for good reception.

- 1 Press **M.C.** to select the desired setting.
 - FM: **OFF—LV1—LV2—LV3—LV4**
 - AM/MW/SW: **OFF—LV1—LV2**
 The highest level setting allows reception of only the strongest stations, while lower levels allow the reception of weaker stations.

TA (traffic announcement standby)

- 1 Press **M.C.** to turn traffic announcement standby on or off.

AF (alternative frequencies search)

- 1 Press **M.C.** to turn AF on or off.

NEWS (news program interruption)

- 1 Press **M.C.** to turn the NEWS function on or off.

SEEK (left/right key setting)

You can assign a function to the left and right keys of the unit.

Select **MAN** (manual tuning) to tune up or down manually or select **PCH** (preset channel) to switch between preset channels.

- 1 Press **M.C.** to select **MAN** or **PCH**.

USB storage device

MTP connection

MTP-compatible Android devices (running Android OS 4.0 or higher) can be connected by MTP connection using the USB source. To connect an Android device, use the cable that came with the device.

Notes

- This function is not compatible with MIX-TRAX.
- This function is not compatible with WAV.

Basic operations

Playing songs on a USB storage device

- 1 Open the USB port cover.
- 2 Plug in the USB storage device using a USB cable.

Stopping playback of files on a USB storage device

- 1 You may disconnect the USB storage device at any time.

Selecting a folder

- 1 Press **1/∧** or **2/∨**.

Selecting a track

- 1 Press **◀** or **▶**.

Fast forwarding or reversing

- 1 Press and hold **◀** or **▶**.
 - When playing compressed audio, there is no sound during fast forward or reverse.

Using this unit

Returning to root folder

- [1] Press and hold **BAND/⏪**.

Switching between playback memory devices

You can switch between playback memory devices on USB storage devices with more than one Mass Storage Device-compatible memory device.

- [1] Press **BAND/⏪**.

- You can switch between up to 32 different memory devices.

Note

Disconnect USB storage devices from the unit when not in use.

Operations using the MIXTRAX button

Turning MIXTRAX on or off

You cannot use this function with **USB MTP**

- [1] Press **3/MIX** to turn MIXTRAX on or off.
- For more details about MIXTRAX, refer to *About MIXTRAX* on page 14.
 - When MIXTRAX is in use, the sound retriever function is disabled.

Switching the display

Selecting the desired text information

- [1] Press **DISP/DISP OFF** to cycle between the following:

MP3/WMA/WAV

- TRACK INFO** (track title/artist name/album title)
- FILE INFO** (file name/folder name)
- ELAPSED TIME** (track number and playback time)
- CLOCK** (source name and clock)
- SPEANA** (spectrum analyzer)

Selecting and playing files/tracks from the name list

1 Press **Q** to switch to the file/track name list mode.

2 Use **M.C.** to select the desired file name (or folder name).

Selecting a file or folder

- [1] Turn **M.C.**

Playing

- [1] When a file or track is selected, press **M.C.**

Viewing a list of the files (or folders) in the selected folder

- [1] When a folder is selected, press **M.C.**

Playing a song in the selected folder

- [1] When a folder is selected, press and hold **M.C.**

Operations using special buttons

Selecting a repeat play range

- [1] Press **6/↔** to cycle between the following:

- ALL** – Repeat all files
- ONE** – Repeat the current file
- FLD** – Repeat the current folder

Playing tracks in random order

- [1] Press **5/XX** to turn random play on or off. Tracks in a selected repeat range are played in random order.
- To change songs during random play, press **▶** to switch to the next track. Pressing **◀** restarts playback of the current track from the beginning of the song.

Pausing playback

- [1] Press **4/PAUSE** to pause or resume.

Using this unit

2 Turn **M.C.** to change the menu option and press to select **FUNCTION**.

Once selected, the function below can be adjusted.

- S.RTRV** is not available when MIXTRAX is turned on.

S.RTRV (sound retriever)

Automatically enhances compressed audio and restores rich sound.

- [1] Press **M.C.** to select the desired setting.

1—2—OFF (off)

- 1 is effective for low compression rates, and 2 is effective for high compression rates.

iPod

Basic operations

Playing songs on an iPod

- [1] Open the USB port cover.
[2] Connect an iPod to USB input. Playback is performed automatically.

Selecting a song (chapter)

- [1] Press **◀** or **▶**.

Selecting an album

- [1] Press **1/▲** or **2/▼**.

Fast forwarding or reversing

- [1] Press and hold **◀** or **▶**.

Notes

- The iPod cannot be turned on or off when the control mode is set to **CTRL AUDIO**.
- Disconnect headphones from the iPod before connecting it to this unit.
- The iPod will turn off about two minutes after the ignition is switched off.

Operations using the MIXTRAX button

Turning MIXTRAX on or off

- [1] Press **3/MIX** to turn MIXTRAX on or off.
- For more details about MIXTRAX, refer to *About MIXTRAX* on page 14.

Switching the display

Selecting the desired text information

- [1] Press **DISP/DISP OFF** to cycle between the following:
- TRACK INFO** (track title/artist name/album title)
 - ELAPSED TIME** (track number and playback time)
 - CLOCK** (source name and clock)
 - SPEANA** (spectrum analyzer)

Browsing for a song

1 Press **Q** to switch to the top menu of list search.

2 Use **M.C.** to select a category/song.

Changing the name of the song or category

- [1] Turn **M.C.**
Playlists—artists—albums—songs—podcasts—genres—composers—audiobooks

Playing

- [1] When a song is selected, press **M.C.**

Viewing a list of songs in the selected category

- [1] When a category is selected, press **M.C.**

Using this unit

Playing a song in the selected category

- When a category is selected, press and hold **M.C.**

Searching the list by alphabet

- When a list for the selected category is displayed, press **Q** to switch to alphabet search mode.
 - You also can switch to alphabet search mode by turning **M.C.** twice.
- Turn **M.C.** to select a letter.
- Press **M.C.** to display the alphabetical list.
 - To cancel searching, press **⇨DIMMER**.

Operations using special buttons

Selecting a repeat play range

- Press **6/↔** to cycle between the following:
 - ONE** – Repeat the current song
 - ALL** – Repeat all songs in the selected list
- When the control mode is set to **CTRL iPod**, the repeat play range will be same as what is set for the connected iPod.

Selecting a random play range (shuffle)

- Press **5/∞** to cycle between the following:
 - SNG** – Play back songs in the selected list in random order.
 - ALB** – Play back songs from a randomly selected album in order.
 - OFF** – Not play back in random order.

Playing all songs in random order (shuffle all)

- Press and hold **5/∞** to turn shuffle all on.
 - To turn off shuffle all, select **OFF** in shuffle. For details, refer to *Selecting a random play range (shuffle)* on page 7.

Pausing playback

- Press **4/PAUSE** to pause or resume.

Playing songs related to the currently playing song

You can play songs from the following lists.

- Album list of the currently playing artist
- Song list of the currently playing album
- Album list of the currently playing genre

1 Press and hold Q to switch to link play mode.

2 Turn M.C. to change the mode; press to select.

- ARTIST** – Plays an album by the artist currently playing.
- ALBUM** – Plays a song from the album currently being played.
- GENRE** – Plays an album from the genre currently being played.

The selected song/album will be played after the currently playing song.

Notes

- The selected song/album may be canceled if you use functions other than link search (e.g. fast forward and reverse).
- Depending on the song selected to play, the end of the currently playing song and the beginning of the selected song/album may be cut off.

Using this unit's iPod function from your iPod

This unit's iPod function can be controlled by using the connected iPod.

CTRL iPod is not compatible with the following iPod models.

- iPod nano 1st generation
 - iPod with video
- **Press BAND/⏮ to switch the control mode.**
- CTRL iPod** – This unit's iPod function can be operated from the connected iPod.

Using this unit

- CTRL AUDIO** – This unit's iPod function can be controlled by using this unit.

Only for *MVH-X165UI*

You can also switch the control mode by pressing **iPod**.

Notes

- Switching the control mode to **CTRL iPod** pauses song playback. Use the iPod to resume playback.
- The following operations are still accessible from the unit even if the control mode is set to **CTRL iPod**.
 - Pausing
 - Fast forward/reverse
 - Selecting a song (chapter)
- The volume can only be adjusted from this unit.

Function settings

1 Press M.C. to display the main menu.

2 Turn M.C. to change the menu option and press to select FUNCTION.

3 Turn M.C. to select the function.

Once selected, the following functions can be adjusted.

- AUDIO BOOK** is not available when **CTRL iPod** is selected in the control mode. For details, refer to *Using this unit's iPod function from your iPod* on page 7.

AUDIO BOOK (audiobook speed)

- Press **M.C.** to display the setting mode.
- Turn **M.C.** to select your favorite setting.
 - FASTER** – Playback at a speed faster than normal
 - NORMAL** – Playback at normal speed
 - SLOWER** – Playback at a speed slower than normal

S.RTRV (sound retriever)

- Press **M.C.** to select the desired setting.

1—2—OFF (off)

1 is effective for low compression rates, and **2** is effective for high compression rates.

Streaming Pandora®

IMPORTANT:

Requirements to access Pandora using the Pioneer car audio/video products:

- The service from Pandora is currently only available in Australia and New Zealand.
- Please update the firmware of the Pandora application to the latest version before use.
- The latest version of the Pandora application can be downloaded on iTunes App Store and Google Play.
- Create a free or a paid account online. You can create the account in the Pandora application from your iPhone or on the website. The URL in the following: <http://www.pandora.com/register>
- If the Data Plan for your iPhone does not provide for unlimited data usage, additional charges from your carrier may apply for accessing the Pandora service via 3G and/or EDGE networks.
- You need to connect to the Internet via 3G, EDGE or Wi-Fi network to use the service from Pandora.

Limitations:

- Depending on the availability to the Internet, you may not be able to receive Pandora service.
- Pandora service is subject to change without notice. The service could be affected by any of the following: firmware versions of iPhone, firmware versions of Pandora application, changes to the Pandora music service.

Using this unit

- Certain functions of the Pandora service are not available when accessing the service through the Pioneer car audio/video products. They include, but not limited to the following: creating new stations, deleting stations, sending information about current stations, buying tracks from iTunes, viewing additional text information, logging in to Pandora, adjusting Cell Network Audio Quality.

Pandora internet radio is a music service not affiliated with Pioneer. More information is available at <http://www.pandora.com>.

The Pandora mobile application is available for most iPhone and smartphone, please visit www.pandora.com/anywhere/mobile for the latest compatibility information.

Starting procedure for iPhone users

1 Connect an iPhone to USB input.

2 Select WIRED in APP CONN. SET. For details, refer to APP CONN. SET (APP connect mode setting) on page 14.

If using MVH-X165UI, proceed to the next step.

3 Switch the source to PANDORA.

4 Start up the application on the iPhone and initiate playback.

Starting procedure for smartphone users

Only for MVH-X365BT

1 Connect your smartphone to this unit using Bluetooth wireless technology. For details, refer to Connection menu operation on page 10.

2 Select BLUETOOTH in APP CONN. SET. For details, refer to APP CONN. SET (APP connect mode setting) on page 14.

3 Switch the source to PANDORA.

The smartphone application will start up automatically. If it fails to start, follow the instructions on the screen to attempt to resolve the problem.

Basic operations

Playing tracks

For details, refer to *Starting procedure for iPhone users* on page 8 or *Starting procedure for smartphone users* on page 8.

Skipping tracks

1 Press **▶**.

Switching the display

Selecting the desired text information

1 Press **DISP/DISP OFF** to cycle between the following:

- **TRACK INFO** (station name/track title/artist name/album title)
- **ELAPSED TIME** (playback time)
- **CLOCK** (source name and clock)
- **SPEANA** (spectrum analyzer)

Note

Depending on the station, text information can be changed.

Selecting and playing the Shuffle/station list

The display shown on this unit may not be the same as that shown on the connected device.

1 Press **Q (list)** to switch to the Shuffle/station list mode.

Using this unit

2 Use M.C. to select the Shuffle or desired station.

Changing the sort order

1 Press **Q (list)**.

- **ABC** – You can sort the items in the list alphabetically
- **DATE** – You can sort the items in the list in order of the dates on which the items were created

Changing Shuffle or stations

1 Turn **M.C.**

Playing

1 When Shuffle or the station is selected, press **M.C.**

Deleting stations

1 When station is selected, press and hold **M.C.**

DELETE YES appears.

To cancel, press **⇨/DIMMER**. You will return to the previous level.

2 Press **M.C.**

The station will be deleted.

Operations using special buttons

Pausing playback

1 Press **4/PAUSE** to pause or resume.

Giving a Thumbs Down

1 Press **2/√** to give a “Thumbs Down” for the track currently playing and to skip to the next track.

Giving a Thumbs Up

1 Press **1/∧** to give a “Thumbs Up” for the track currently playing.

2 Turn M.C. to change the menu option and press to select FUNCTION.

3 Turn M.C. to select the function.

Once selected, the following functions can be adjusted.

BOOKMARK (bookmark)

1 Press **M.C.** to store track information.

NEW STATION (new station)

A new station will be created from the information for the artist or track of the station currently being played.

1 Press **M.C.** to display the setting mode.

2 Turn **M.C.** to select the desired setting.

FROM TRACK (from track)—**FROM ARTIST** (from artist)

3 Press **M.C.**

A new station is created.

- You can also create a new station from a track by pressing and holding down **5/⌘**.
- You can also create a new station from an artist by pressing and holding down **6/↔**.

S.RTRV (sound retriever)

1 Press **M.C.** to select the desired setting.

1—2—OFF (off)

1 is effective for low compression rates, and **2** is effective for high compression rates.

Using connected device applications

You can use this unit to perform streaming playback of and control tracks in iPhone or smartphone applications or just for streaming playback.

Function settings

1 Press M.C. to display the main menu.

Using this unit

Important

Use of third party apps may involve or require the provision of personally identifiable information, whether through the creation of a user account or otherwise, and for certain applications, the provision of geolocation data. ALL THIRD PARTY APPS ARE THE SOLE RESPONSIBILITY OF THE PROVIDERS, INCLUDING WITHOUT LIMITATION COLLECTION AND SECURITY OF USER DATA AND PRIVACY PRACTICES. BY ACCESSING THIRD PARTY APPS, YOU AGREE TO REVIEW THE TERMS OF SERVICE AND PRIVACY POLICIES OF THE PROVIDERS. IF YOU DO NOT AGREE WITH THE TERMS OR POLICIES OF ANY PROVIDER OR DO NOT CONSENT TO THE USE OF GEOLOCATION DATA WHERE APPLICABLE, DO NOT USE THAT THIRD PARTY APP.

Information for compatibility of connected devices

The following is the detailed information regarding the terminals required to use the application for iPhone or smartphone on this unit.

For iPhone users

- This function is compatible with iPhone and iPod touch.
- The device has iOS 5.0 or higher.

For smartphone users

- The device has Android OS 2.3 or later.
- The device supports Bluetooth SPP (Serial Port Profile) and A2DP (Advanced Audio Distribution Profile).
The device is connected to this unit via Bluetooth.
- Compatibility with all Android devices is not guaranteed.

For details about Android device compatibility with this unit, refer to the information on our website.

Notes

- Please check our website for a list of supported iPhone or smartphone applications for this unit.
- Pioneer is not liable for any issues that may arise from incorrect or flawed app-based content.
- The content and functionality of the supported applications are the responsibility of the App providers.

Starting procedure for iPhone users

- 1 Connect an iPhone to USB input.
- 2 Select **WIRED** in **APP CONN. SET**. For details, refer to **APP CONN. SET (APP connect mode setting)** on page 14.
If using MVH-X165UI, proceed to the next step.
- 3 Switch the source to **APP**.
- 4 Start up the application on the iPhone and initiate playback.

Starting procedure for smartphone users

Only for MVH-X365BT

- 1 Connect your smartphone to this unit using Bluetooth wireless technology. For details, refer to **Connection menu operation** on page 10.
- 2 Select **BLUETOOTH** in **APP CONN. SET**. For details, refer to **APP CONN. SET (APP connect mode setting)** on page 14.
- 3 Switch the source to **APP**.

Using this unit

4 Start up the application on the smartphone and initiate playback.

Basic operations

Selecting a track
[1] Press ◀ or ▶.
Fast forwarding or reversing
[1] Press and hold ◀ or ▶.
Pausing playback
[1] Press BAND /  to pause or resume.

Switching the display

Selecting the desired text information
[1] Press DISP/DISP OFF to cycle between the following:
<ul style="list-style-type: none"> • TRACK INFO (track title/artist name/album title) • APP NAME (application name) • ELAPSED TIME (playback time) • CLOCK (source name and clock) • SPEANA (spectrum analyzer)

Function settings

- 1 Press **M.C.** to display the main menu.
- 2 Turn **M.C.** to change the menu option and press to select **FUNCTION**.

- 3 Turn **M.C.** to select the function.
Once selected, the following functions can be adjusted.

PAUSE (pause)
[1] Press M.C. to pause or resume.

S.RTRV (sound retriever)

- 1 Press **M.C.** to select the desired setting.
1—2—**OFF** (off)
1 is effective for low compression rates, and 2 is effective for high compression rates.

Using Bluetooth wireless technology

Only for MVH-X365BT

Using the Bluetooth telephone

Important







- Leaving the unit on standby to connect to your phone via Bluetooth while the engine is not running can drain the battery.
- Operations may vary depending on the kind of cellular phone.
- Advanced operations that require attention such as dialing numbers on the monitor, using the phone book, etc., are prohibited while driving. Be sure to park your vehicle in a safe place and apply the parking brake before proceeding.

Setting up for hands-free phoning

[1] Connection
Use the Bluetooth telephone connection menu. Refer to Connection menu operation on page 10.
[2] Function settings
Use the Bluetooth telephone function menu. Refer to Phone menu operation on page 11.

Using this unit

Basic operations

Making a phone call 1 Refer to <i>Phone menu operation</i> on page 11.
Answering an incoming call 1 When a call is received, press  .
Ending a call 1 Press  .
Rejecting an incoming call 1 When a call is received, press and hold  .
Answering a call waiting 1 When a call is received, press  .
Switching between callers on hold 1 Press M.C.
Canceling call waiting 1 Press and hold  .
Adjusting the other party's listening volume 1 Press ◀ or ▶ while talking on the phone. • When private mode is on, this function is not available.
Turning private mode on or off 1 Press BAND/  .

Note

If private mode is selected on the cellular phone, hands-free phoning may not be available.

Storing and recalling phone numbers

1 To store: Press and hold down one of the preset tuning buttons (1/∧ to 6/↔).

The functions below can be used to store phone numbers to the memory. For details, refer to

Phone menu operation on page 11.

- **MISSED** (missed call history)
- **DIALLED** (dialed call history)
- **RECEIVED** (received call history)
- **PHONE BOOK** (phone book)

2 To recall: Press one of the preset tuning buttons (1/∧ to 6/↔).

3 Press **M.C.** to make a call.

Switching the display

Selecting the desired text information
You can change the display during a call.

- 1 Press **DISP/DISP OFF** to cycle between the following:
- Call time
 - Name of other party
 - Number of other party

Using voice recognition

This feature can be used on an iPhone equipped with voice recognition that is connected by Bluetooth.

1 Press and hold **M.C.** to switch to voice recognition mode.

2 Press **M.C.** and then talk into the microphone to input voice commands.

To end voice recognition mode, press **BAND/**.

Notes

- For details on voice recognition features, check the manual for your iPhone.
- In order for your voice commands to be recognized and interpreted correctly, ensure that conditions are suitable for recognition.
- Please note that wind blowing through the vehicle windows and noise coming from outside the vehicle can interfere with voice command operation.
- For optimum pick-up, the microphone should be placed directly in front of the driver at a suitable distance.
- Speaking too soon after the start of the command may cause voice recognition to fail.

Using this unit

- Speak slowly, deliberately, and clearly.

Connection menu operation

Important

Connected devices may not work properly if more than one Bluetooth device is connected at a time (e.g. a phone and a separate audio player are connected simultaneously).

1 Press and hold to display the connection menu.

- You cannot perform this step during a call.

2 Turn **M.C.** to select the function.

Once selected, the following functions can be adjusted.

DEVICELIST (connecting or disconnecting a device from the device list)

- 1 Press **M.C.** to display the setting mode.
- 2 Turn **M.C.** to select the name of a device you want to connect/disconnect.
 - Press and hold **M.C.** to swap between the Bluetooth device address and the device name.
- 3 Press **M.C.** to connect/disconnect the selected device.

If the connection is established, * is indicated on the device name.

 - When no device is selected in the device list, this function is not available.

DEL DEVICE (deleting a device from the device list)

- 1 Press **M.C.** to display the setting mode.
- 2 Turn **M.C.** to select the name of a device you want to delete.
 - Press and hold **M.C.** to swap between the Bluetooth device address and the device name.
- 3 Press **M.C.** to display **DELETE YES**.
- 4 Press **M.C.** to delete the device information from the device list.
 - When no device is selected in the device list, this function is not available.
 - While this function is in use, do not turn off the engine.

ADD DEVICE (connecting a new device)

Using this unit

- Press **M.C.** to start searching.
 - To cancel, press **M.C.** while searching.
 - If this unit fails to find any available cellular phones, **NOT FOUND** is displayed.
- Turn **M.C.** to select a device from the device list.
 - If the desired device is not displayed, select **RE-SEARCH**.
 - Press and hold **M.C.** to swap between the Bluetooth device address and the device name.
- Press **M.C.** to connect the selected device.
 - To complete the connection, check the device name (**Pioneer BT Unit**) and enter the PIN code on your device.
 - PIN code is set to **0000** as the default. You can change this code.
 - A 6-digit number may display on both this unit and the Bluetooth device. Select **yes** if the 6-digit numbers displayed on this unit and the Bluetooth device are the same.
 - 6-digit number appears on the display of this unit. Once the connection is established, this number disappears.
 - If you are unable to complete the connection using this unit, use the device to connect to the unit.
 - If three devices are already paired, **DEVICE-FULL** is displayed and it is not possible to perform this operation. In this case, delete a paired device first.

A. CONN (connecting to a Bluetooth device automatically)

- Press **M.C.** to turn automatic connection on or off.

VISIBLE (setting the visibility of this unit)

Bluetooth visibility can be turned on so that other devices can discover the unit.

- Press **M.C.** to turn the visibility of this unit on or off.

PIN CODE (PIN code input)

You must enter a PIN code on your device to confirm the Bluetooth connection. The default code is **0000**, but you can change it with this function.

- Press **M.C.** to display the setting mode.
- Turn **M.C.** to select a number.
- Press **M.C.** to move the cursor to the next position.
- After inputting PIN code, press and hold **M.C.**
 - After inputting, pressing **M.C.** returns you to the PIN code input display, and you can change the PIN code.

DEV. INFO (Bluetooth device address display)

- Press **M.C.** to display the setting mode.
- Turn **M.C.** to display the device information.
Device name—Bluetooth device address

GUEST MODE (guest mode)

When this mode is turned on, if a pairing is attempted while there are already three devices paired together, the unit will move to the **DEL DEVICE** screen automatically and prompt you to delete a device. For details, refer to **DEL DEVICE** (*deleting a device from the device list*) on page 10.

- Press **M.C.** to turn the guest mode on or off.

A. PAIRING (auto pairing)

If this function is turned on while there is an iPhone connected to the unit by USB, you will be automatically prompted to pair the unit and iPhone.

- Press **M.C.** to turn auto pairing on or off.
 - This function may not be available depending on what version of iOS you are using.

Using this unit

Phone menu operation

1 Press to display the phone menu.

2 Turn **M.C.** to select the function.

Once selected, the following functions can be adjusted.

MISSED (missed call history)
DIALLED (dialed call history)
RECEIVED (received call history)

- Press **M.C.** to display the phone number list.
- Turn **M.C.** to select a name or phone number.
- Press **M.C.** to make a call.

PHONE BOOK (phone book)

The contacts on your phone will normally be transferred automatically when the phone is connected. If it is not, use your phone menu to transfer the contacts. The visibility of this unit should be on when you use the phone menu. Refer to **VISIBLE** (*setting the visibility of this unit*) on page 11.

- Press **M.C.** to display **SEARCH** (alphabetical list).
- Turn **M.C.** to select the first letter of the name you are looking for.
- Press **M.C.** to display a registered name list.
- Turn **M.C.** to select the name you are looking for.
- Press **M.C.** to display the phone number list.
- Turn **M.C.** to select a phone number you want to call.
- Press **M.C.** to make a call.

PRESET1-6 (preset phone numbers)

- Press **M.C.** to display the setting mode.
- Turn **M.C.** to select the desired preset number.
- Press **M.C.** to make a call.
 - You can also use the preset number buttons **1/ ^** to **6/ ↵** to recall a preset phone number. For more details about storing phone numbers, refer to *Storing and recalling phone numbers* on page 10.

PHONE FUNC (phone function)

You can set **A. ANSR**, **R.TONE** and **PB INVT** from this menu. For details, refer to *Function and operation* on page 11.

Function and operation

1 Display **PHONE FUNC**.

Refer to **PHONE FUNC** (*phone function*) on page 11.

2 Press **M.C.** to display the function menu.

3 Turn **M.C.** to select the function.

Once selected, the following functions can be adjusted.

A. ANSR (automatic answering)

- Press **M.C.** to turn automatic answering on or off.

R.TONE (ring tone select)

- Press **M.C.** to turn the ring tone on or off.

PB INVT (phone book name view)

- Press **M.C.** to invert the order of names in the phone book.

Using this unit

Bluetooth Audio

Important

- Depending on the Bluetooth audio player connected to this unit, the available operations will be limited to the following two levels:
 - A2DP profile (Advanced Audio Distribution Profile): You can only playback songs on your audio player.
The A2DP connection can only be used with **PANDORA** (smartphone), **APP** (smartphone) and **BT AUDIO**.
 - AVRCP profile (Audio/Video Remote Control Profile): You can perform playback, pause playback, select songs, etc.
- To use a Bluetooth audio player with this unit, refer to this manual and the manual for your device for operating instructions.
- As the signal from your cellular phone may cause noise, avoid using it when you are listening to songs on your Bluetooth audio player.
- The sound of the Bluetooth audio player will be muted when the phone is in use.
- When the Bluetooth audio player is in use, you cannot connect to a Bluetooth telephone automatically.
- Playback continues even if you switch from your Bluetooth audio player to another source while listening to a song.
- Depending on the type of Bluetooth audio player you have connected to this unit, operation and information display may not be available for some functions.

Setting up for Bluetooth audio

Before you can use the Bluetooth audio function you must set up the unit for use with your Bluetooth audio player. You will need to pair this unit with your Bluetooth audio player.

1 Connection
Use the Bluetooth telephone connection menu. Refer to *Connection menu operation* on page 10.

Basic operations

Fast forwarding or reversing

1 Press and hold ◀ or ▶.

Selecting a track

1 Press ◀ or ▶.

Starting playback

1 Press **BAND**/◀.

Switching the display

Selecting the desired text information

1 Press **DISP/DISP OFF** to cycle between the following:

- DEVICE INFO** (device name)
- TRACK INFO** (track title/artist name/album title)
- ELAPSED TIME** (track number and playback time)
- CLOCK** (source name and clock)
- SPEANA** (spectrum analyzer)

Using this unit

Operations using special buttons

Selecting a repeat play range

- 1** Press **6**/↔ to select a repeat play range from one or all.
- This function may not be available depending on the type of Bluetooth audio player connected.
 - The repeat play range varies depending on the Bluetooth audio player in use.

Playing tracks in random order

- 1** Press **5**/∞ to turn random play on or off.
- The random play range varies depending on the Bluetooth audio player in use.

Pausing playback

1 Press **4**/PAUSE to pause or resume.

Function settings

1 Press M.C. to display the main menu.

2 Turn M.C. to change the menu option and press to select FUNCTION.

3 Turn M.C. to select the function.

Once selected, the following functions can be adjusted.

PLAY (play)

1 Press **M.C.** to start playback.

STOP (stop)

1 Press **M.C.** to stop the playback.

S.RTRV (sound retriever)

1 Press **M.C.** to select the desired setting.

1—2—OFF (off)

1 is effective for low compression rates, and **2** is effective for high compression rates.

Audio adjustments

1 Press M.C. to display the main menu.

2 Turn M.C. to change the menu option and press to select AUDIO.

3 Turn M.C. to select the audio function.

Once selected, the following audio functions can be adjusted.

- FADER** is not available when **SUB.W/SUB.W** is selected in **SP-P/O MODE**. For details, refer to **SP-P/O MODE** (rear output and preout setting) on page 14.
- SUB.W** and **SUB.W CTRL** are not available when **REAR/REAR** is selected in **SP-P/O MODE**. For details, refer to **SP-P/O MODE** (rear output and preout setting) on page 14.
- SUB.W CTRL** is not available when **SUB.W** is selected in **OFF**. For details, refer to **SUB.W** (subwoofer on/off setting) on page 13.
- SLA** is not available when FM is selected as the source.

FADER (fader adjustment)

1 Press **M.C.** to display the setting mode.

2 Turn **M.C.** to adjust the front/rear speaker balance.

BALANCE (balance adjustment)

1 Press **M.C.** to display the setting mode.

2 Turn **M.C.** to adjust the left/right speaker balance.

EQ SETTING (equalizer recall)

Using this unit

- Press **M.C.** to display the setting mode.
- Turn **M.C.** to select the equalizer.
POWERFUL—NATURAL—VOCAL—CUSTOM1—CUSTOM2—FLAT—SUPER BASS
The equalizer band and equalizer level can be customized when **CUSTOM1** or **CUSTOM2** is selected.
If selecting **CUSTOM1** or **CUSTOM2**, complete the procedures outlined below. If selecting other options, press **M.C.** to return to the previous display.
 - CUSTOM1** can be set separately for each source. However, each of the below combinations are set to the same setting automatically.
 - USB, iPod, PANDORA** (iPhone), and **APP** (iPhone)
 - BT AUDIO, PANDORA** (smartphone), and **APP** (smartphone)
 - CUSTOM2** is a shared setting used in common for all sources.
- Press **M.C.** to display the setting mode.
- Press **M.C.** to cycle between the following:
Equalizer band—Equalizer level
- Turn **M.C.** to select the desired setting.
Equalizer band: **80HZ—250HZ—800HZ—2.5KHZ—8KHZ**
Equalizer level: **+6 to -6**

LOUDNESS (loudness)

Loudness compensates for deficiencies in the low-frequency and high-frequency ranges at low volume.

- Press **M.C.** to select the desired setting.
OFF (off)—**LOW** (low)—**MID** (mid)—**HI** (high)

SUB.W (subwoofer on/off setting)

This unit is equipped with a subwoofer output which can be turned on or off.

- Press **M.C.** to select the desired setting.
NOR (normal phase)—**REV** (reverse phase)—**OFF** (subwoofer off)

SUB.W CTRL (subwoofer adjustment)

Only frequencies lower than those in the selected range are outputted from the subwoofer.

- Press **M.C.** to display the setting mode.
- Press **M.C.** to cycle between the following:
Cut-off frequency—Output level—Slope level
Rates that can be adjusted will flash.
- Turn **M.C.** to select the desired setting.
Cut-off frequency: **50HZ—63HZ—80HZ—100HZ—125HZ—160HZ—200HZ**
Output level: **-24 to +6**
Slope level: **-12 to -24**

BASS BOOST (bass boost)

- Press **M.C.** to display the setting mode.
- Turn **M.C.** to select a desired level.
0 to +6 is displayed as the level is increased or decreased.

HPF SETTING (high pass filter adjustment)

Use this function when wanting to listen only to high-frequency sounds. Only frequencies higher than the high-pass filter (HPF) cutoff are output from the speakers.

- Press **M.C.** to display the setting mode.
- Press **M.C.** to cycle between the following:
Cut-off frequency—Slope level
- Turn **M.C.** to select the desired setting.
Cut-off frequency: **OFF—50HZ—63HZ—80HZ—100HZ—125HZ—160HZ—200HZ**
Slope level: **-12 to -24**

Using this unit

SLA (source level adjustment)

This function prevents the volume from changing too dramatically when the source switches.

- Settings are based on the FM volume level, which remains unchanged.
 - The AM/MW/SW volume level can also be adjusted with this function.
 - Each of the below combinations are set to the same setting automatically.
 - USB, iPod, PANDORA** (iPhone), and **APP** (iPhone)
 - BT AUDIO, PANDORA** (smartphone), and **APP** (smartphone)
- Press **M.C.** to display the setting mode.
 - Turn **M.C.** to adjust the source volume.
Adjustment range: **+4 to -4**

System menu

- Press **M.C.** to display the main menu.
- Turn **M.C.** to change the menu option and press to select **SYSTEM**.
- Turn **M.C.** to select the system menu function.
Once selected, the following system menu functions can be adjusted.
 - BT AUDIO, BT MEM CLEAR, BT VERSION** and **APP CONN. SET** are not available for MVH-X165UI.

CLOCK SET (setting the clock)

- Press **M.C.** to display the setting mode.
- Press **M.C.** to select the segment of the clock display you wish to set.
Hour—Minute
- Turn **M.C.** to adjust the clock.

12H/24H (time notation)

- Press **M.C.** to select the desired setting.
12H (12-hour clock)—**24H** (24-hour clock)

AUTO PI (auto PI seek)

The unit can automatically search for a different station with the same programming, even during preset recall.

- Press **M.C.** to turn Auto PI seek on or off.

AUX (auxiliary input)

Activate this setting when using an auxiliary device connected to this unit.

- Press **M.C.** to turn **AUX** on or off.

DIMMER (dimmer)

- Press **M.C.** to turn the dimmer on or off.
 - You can also change the dimmer setting by pressing and holding **↵DIMMER**

BT AUDIO (Bluetooth audio activation)

You need to activate the **BT AUDIO** source in order to use a Bluetooth audio player.

- Press **M.C.** to turn the **BT AUDIO** source on or off.

PANDORA (Pandora activation)

Turn **PANDORA** source on to use it. **PANDORA** will not show up on the list of available sources while it is turned off.

- Press **M.C.** to turn the **PANDORA** source on or off.

BT MEM CLEAR (clearing the Bluetooth device data stored on this unit)

Using this unit

Bluetooth device data stored on this unit can be cleared. To protect your personal information, clear the device memory before you pass the unit on to someone else. The following information will be deleted.

Device list/PIN code/call history/phone book/pre-set phone numbers

1 Press **M.C.** to show the confirmation display. **YES** is displayed. Clearing memory is now on standby.

If you do not want to clear the Bluetooth device data stored on this unit, turn **M.C.** to display **CANCEL** and press it again to select.

2 Press **M.C.** to clear the memory.

CLEARED is displayed and the Bluetooth device data is cleared.

- While this function is in use, do not turn off the engine.

BT VERSION (Bluetooth version display)

You can display the system versions of this unit and of Bluetooth module.

1 Press **M.C.** to display the information.

APP CONN. SET (APP connect mode setting)

Select an appropriate option for your connected device.

1 Press **M.C.** to select the desired setting.

WIRED (for iPhone)—**BLUETOOTH** (for smartphone)

- This setting is not available when the source is set to **PANDORA** or **APP**.

About MIXTRAX

MIXTRAX technology is used to insert a variety of sound effects in between songs, allowing you to experience your music as a nonstop mix complete with visual effects.

Notes

- Depending on the file/song, sound effects may not be available.

- Turn MIXTRAX off if the visual effects it produces have adverse effects on driving. Refer to *Operations using the MIXTRAX button* on page 6.

MIXTRAX menu

1 Press **M.C.** to display the main menu.

2 Turn **M.C.** to change the menu option and press to select MIXTRAX.

3 Turn **M.C.** to select the MIXTRAX function.

Once selected, the following MIXTRAX functions can be adjusted. The function is enabled when MIXTRAX is on.

SHORT MODE (short playback mode)

You can select the length of the playback time.

1 Press **M.C.** to display the setting mode.

2 Press **M.C.** to select the desired setting.

1.0 MIN (1.0 minute)—**1.5 MIN** (1.5 minutes)—**2.0 MIN** (2.0 minutes)—**2.5 MIN** (2.5 minutes)—**3.0 MIN** (3.0 minutes)—**OFF** (off)

MIX PATTERN (mix pattern)

The MIXTRAX special effects display changes with changes in the audio level.

1 Press **M.C.** to display the setting mode.

2 Turn **M.C.** to select the desired setting.

- **SOUND LEVEL** – The mix pattern changes according to the sound level.
- **LOW PASS** – The mix pattern changes according to the bass level.
- **RANDOM** – The mix pattern changes randomly according to the sound level mode and low pass mode.

DISP FX (display effect)

The MIXTRAX special effects display can be turned on or off.

1 Press **M.C.** to select the desired setting.

ON (MIXTRAX special effects display)—**OFF** (normal display)

Using this unit

CUT IN FX (manual cut-in effect)

You can turn on or off the MIXTRAX sound effects while manually changing tracks.

1 Press **M.C.** to select the desired setting.

ON (on)—**OFF** (off)

Initial menu

1 Press and hold **SRC/OFF** until the unit turns off.

2 Press **M.C.** to display the main menu.

3 Turn **M.C.** to change the menu option and press to select **INITIAL**.

4 Turn **M.C.** to select the initial menu function.

Once selected, the following initial menu functions can be adjusted.

- **S/W UPDATE** is not available for MVH-X165UI.

FM STEP (FM tuning step)

1 Press **M.C.** to select the FM tuning step.

100 (100 kHz)—**50** (50 kHz)

AM STEP (AM tuning step)/MW STEP (MW tuning step)

1 Press **M.C.** to select the AM/MW tuning step.

9 (9 kHz)—**10** (10 kHz)

SP-P/O MODE (rear output and preout setting)

The rear speaker leads output and the RCA output of this unit can be used to connect a full-range speaker or subwoofer. Select a suitable option for your connection.

1 Press **M.C.** to display the setting mode.

2 Turn **M.C.** to select the desired setting.

- **REAR/SUB.W** – Select when there is a full-range speaker connected to the rear speaker leads output and there is a subwoofer connected to the RCA output.
- **SUB.W/SUB.W** – Select when there is a subwoofer connected directly to the rear speaker leads output without any auxiliary amp and there is a subwoofer connected to the RCA output.
- **REAR/REAR** – Select when there is a full-range speaker connected to the rear speaker leads output and the RCA output. If there is a full-range speaker connected to the rear speaker leads output and the RCA output is not used, you may select either **REAR/SUB.W** or **REAR/REAR**.

S/W UPDATE (updating the software)

This function is used to update this unit with the latest Bluetooth software. For about Bluetooth software and updating, refer to our website.

- Never turn the unit off while the Bluetooth software is being updated.

1 Press **M.C.** to start updating.

Follow the on-screen instructions to finish updating the Bluetooth software.

System menu

1 Press and hold **SRC/OFF** until the unit turns off.

2 Press **M.C.** to display the main menu.

3 Turn **M.C.** to change the menu option and press to select **SYSTEM**.

Using this unit

4 Turn M.C. to select the system menu function.

For details, refer to *System menu* on page 13.

Using an AUX source

1 Insert the stereo mini plug into the AUX input jack.

2 Press SRC/OFF to select AUX as the source.

Note

AUX cannot be selected unless the auxiliary setting is turned on. For more details, refer to **AUX** (*auxiliary input*) on page 13.

Switching the display

- Selecting the desired text information
- 1 Press **DISP/DISP OFF** to cycle between the following:
 - Source name
 - Source name and clock

Turning the display off or on

- Press and hold **DISP/DISP OFF** until the display turns on or off.

If an unwanted display appears

Turn off the unwanted display using the procedures listed below.

- 1 Press M.C. to display the main menu.
- 2 Turn M.C. to change the menu option and press to select **SYSTEM**.
- 3 Turn M.C. to display **DEMO OFF** and press to select.
- 4 Turn M.C. to switch to **YES**.
- 5 Press M.C. to select.

Installation

Connections

⚠ WARNING

- Use speakers over 50 W (output value) and between 4 Ω to 8 Ω (impedance value). Do not use 1 Ω to 3 Ω speakers for this unit.
- The black cable is ground. When installing this unit or power amp (sold separately), make sure to connect the ground wire first. Ensure that the ground wire is properly connected to metal parts of the car's body. The ground wire of the power amp and the one of this unit or any other device must be connected to the car separately with different screws. If the screw for the ground wire loosens or falls out, it could result in fire, generation of smoke or malfunction.

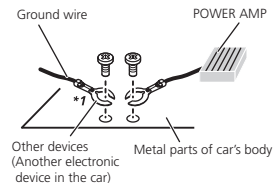

ⓘ Important

- When installing this unit in a vehicle without an ACC (accessory) position on the ignition switch, failure to connect the red cable to the terminal that detects operation of the ignition key may result in battery drain.
- Use this unit with a 12-volt battery and negative grounding only. Failure to do so may result in a fire or malfunction.
- To prevent a short-circuit, overheating or malfunction, be sure to follow the directions below.
 - Disconnect the negative terminal of the battery before installation.
 - Secure the wiring with cable clamps or adhesive tape. Wrap adhesive tape around wiring that comes into contact with metal parts to protect the wiring.
 - Place all cables away from moving parts, such as the shift lever and seat rails.
 - Place all cables away from hot places, such as near the heater outlet.
 - Do not connect the yellow cable to the battery by passing it through the hole to the engine compartment.
 - Cover any disconnected cable connectors with insulating tape.
 - Do not shorten any cables.
 - Never cut the insulation of the power cable of this unit in order to share the power with other devices. The current capacity of the cable is limited.
 - Use a fuse of the rating prescribed.
 - Never wire the negative speaker cable directly to ground.
 - Never band together negative cables of multiple speakers.
- When this unit is on, control signals are sent through the blue/white cable. Connect this cable to the system remote control of an external power amp or the vehicle's auto-antenna relay control terminal (max. 300 mA 12 V DC). If the vehicle is equipped with a glass antenna, connect it to the antenna booster power supply terminal.
- Never connect the blue/white cable to the power terminal of an external power amp. Also, never connect it to the power terminal of the auto antenna. Doing so may result in battery drain or a malfunction.



ACC position



No ACC position

Installation

This unit

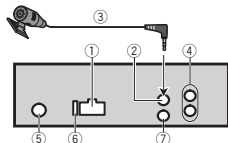

- ① Power cord input
- ② Microphone input (MVH-X365BT only)
- ③ Microphone (MVH-X365BT only)
4 m
- ④ Rear output or subwoofer output
- ⑤ Antenna input
- ⑥ Fuse (10 A)
- ⑦ Wired remote input
Hard-wired remote control adapter can be connected (sold separately).

Power cord

Perform these connections when not connecting a rear speaker lead to a subwoofer.

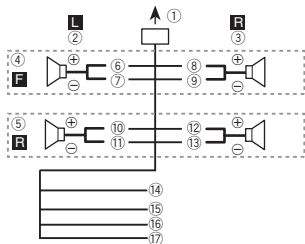

Perform these connections when using a subwoofer without the optional amplifier.

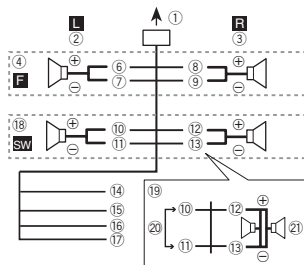

- ① To power cord input
- ② Left
- ③ Right
- ④ Front speaker
- ⑤ Rear speaker
- ⑥ White
- ⑦ White/black
- ⑧ Gray
- ⑨ Gray/black
- ⑩ Green
- ⑪ Green/black
- ⑫ Violet
- ⑬ Violet/black
- ⑭ Black (chassis ground)
Connect to a clean, paint-free metal location.
- ⑮ Yellow
Connect to the constant 12 V supply terminal.
- ⑯ Red
Connect to terminal controlled by ignition switch (12 V DC).
- ⑰ Blue/white
Connect to system control terminal of the power amp or auto-antenna relay control terminal (max. 300 mA 12 V DC).
- ⑱ Subwoofer (4 Ω)

Installation

- ⑱ When using a subwoofer of 70 W (2 Ω), be sure to connect the subwoofer to the violet and violet/black leads of this unit. Do not connect anything to the green and green/black leads.
- ⑳ Not used.
- ㉑ Subwoofer (4 Ω) × 2

Notes

- When using a two-speaker system, do not connect anything to speaker leads that are not connected to a speaker.
 - Change the initial menu of this unit. Refer to **SP-P/O MODE** (rear output and preout setting) on page 14.
- The subwoofer output of this unit is monaural.

Power amp (sold separately)

Perform these connections when using the optional amplifier.

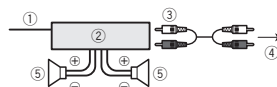

- ① System remote control
Connect to Blue/white cable.
- ② Power amp (sold separately)
- ③ Connect with RCA cables (sold separately)
- ④ To Rear output or subwoofer output
- ⑤ Rear speaker or subwoofer

Installation

Important

- Check all connections and systems before final installation.
- Do not use unauthorized parts as this may cause malfunctions.

- Consult your dealer if installation requires drilling of holes or other modifications to the vehicle.
- Do not install this unit where:
 - it may interfere with operation of the vehicle.
 - it may cause injury to a passenger as a result of a sudden stop.
- The semiconductor laser will be damaged if it overheats. Install this unit away from hot places such as near the heater outlet.
- Optimum performance is obtained when the unit is installed at an angle of less than 60°.



- When installing, to ensure proper heat dispersal when using this unit, make sure you leave ample space behind the rear panel and wrap any loose cables so they are not blocking the vents.

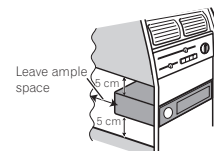

DIN front/rear mount

This unit can be properly installed using either front-mount or rear-mount installation. Use commercially available parts when installing.

Installation

DIN Front-mount

1 Insert the mounting sleeve into the dashboard.

For installation in shallow spaces, use the supplied mounting sleeve. If there is enough space, use the mounting sleeve that came with the vehicle.

2 Secure the mounting sleeve by using a screwdriver to bend the metal tabs (90°) into place.

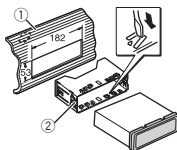

- ① Dashboard
- ② Mounting sleeve

- Make sure that the unit is installed securely in place. An unstable installation may cause skipping or other malfunctions.

DIN Rear-mount

1 Determine the appropriate position where the holes on the bracket and the side of the unit match.

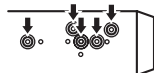

2 Tighten two screws on each side.

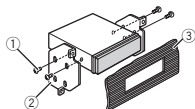

- ① Truss screw (5 mm × 8 mm)
- ② Mounting bracket
- ③ Dashboard or console

Removing the unit

1 Remove the trim ring.

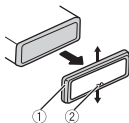

- ① Trim ring
- ② Notched tab
 - Releasing the front panel allows easier access to the trim ring.
 - When reattaching the trim ring, point the side with the notched tab down.

2 Insert the supplied extraction keys into both sides of the unit until they click into place.

3 Pull the unit out of the dashboard.

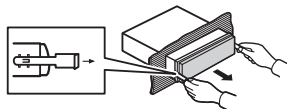

Installation

Removing and re-attaching the front panel

You can remove the front panel to protect your unit from theft.
For details, refer to *Removing the front panel and Re-attaching the front panel* on page 3.

Installing the microphone

Only for MVH-X365BT

⚠ CAUTION

It is extremely dangerous to allow the microphone lead to become wound around the steering column or shift lever. Be sure to install the unit in such a way that it will not obstruct driving.

Notes

- Install the microphone in a position and orientation that will enable it to pick up the voice of the person operating the system.
- Use separately sold clamps to secure the lead where necessary inside the vehicle.

When installing the microphone on the sun visor

1 Fit the microphone lead into the groove.

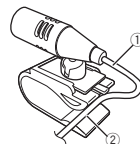

- ① Microphone lead
- ② Groove

2 Install the microphone clip on the sun visor.

With the sun visor up, install the microphone clip. (Lowering the sun visor reduces the voice recognition rate.)

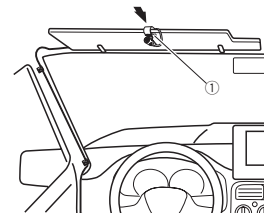

- ① Microphone clip

When installing the microphone on the steering column

1 Detach the microphone base from the microphone clip.

To detach the microphone base from the microphone clip, slide the microphone base.

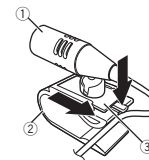

- ① Microphone
- ② Microphone clip
- ③ Microphone base

Installation

2 Install the microphone on the steering column.

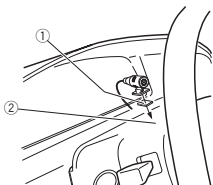

- ① Double-sided tape
- ② Install the microphone on the rear side of the steering column.

Adjusting the microphone angle

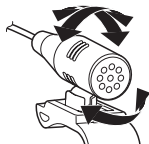

Additional information

Troubleshooting

Symptoms are written in bold and causes in regular, non-indented text. Regular, indented text is used to indicate actions to be taken.

The display automatically returns to the ordinary display.

You did not perform any operation within about 30 seconds.

Perform operation again.

The repeat play range changes unexpectedly.

Depending on the repeat play range, the selected range may change when another folder or track is being selected or during fast forwarding/reversing.

Select the repeat play range again.

A subfolder is not played back.

Subfolders cannot be played when FLD (folder repeat) is selected.

Select another repeat play range.

NO XXXX appears when a display is changed (NO TITLE, for example).

There is no embedded text information.

Switch the display or play another track/file.

The unit is malfunctioning.

There is interference.

You are using a device, such as a cellular phone, that may cause audible interference.

Move electrical devices that may be causing the interference away from the unit.

The sound from the Bluetooth audio source is not played back.

There is a call in progress on a Bluetooth connected cellular phone.

The sound will be played back when the call is terminated.

A Bluetooth connected cellular phone is currently being operated.

Do not use the cellular phone at this time.

A call was made with a Bluetooth connected cellular phone and then immediately terminated. As a result, communication between this unit and the cellular phone was not terminated properly.

Reconnect the Bluetooth connection between this unit and the cellular phone.

Error messages

When you contact your dealer or your nearest Pioneer Service Center, be sure to note the error message.

Symptoms are written in bold and causes in regular, non-indented text. Regular, indented text is used to indicate actions to be taken.

Common

AMP ERROR

This unit fails to operate or the speaker connection is incorrect; the protective circuit is activated.

Check the speaker connection. If the message fails to disappear even after the engine is switched off/on, contact your dealer or an authorized Pioneer Service Station for assistance.

USB storage device/iPod

FORMAT READ

Sometimes there is a delay between the start of playback and when you start to hear any sound.

Wait until the message disappears and you hear sound.

Additional information

NO AUDIO

There are no songs.

Transfer the audio files to the USB storage device and connect.

The connected USB storage device has security enabled.

Follow the USB storage device instructions to disable the security.

SKIPPED

The connected USB storage device contains DRM protected files.

The protected files are skipped.

PROTECT

All the files on the connected USB storage device are embedded with DRM.

Replace the USB storage device.

N/A USB

The connected USB device is not supported by this unit.

- Connect a USB Mass Storage Class compliant device.
- Disconnect your device and replace it with a compatible USB storage device.

CHECK USB

The USB connector or USB cable has short-circuited.

Check that the USB connector or USB cable is not caught in something or damaged.

CHECK USB

The connected USB storage device consumes more than maximum allowable current.

Disconnect the USB storage device and do not use it. Turn the ignition switch to OFF, then to ACC or ON and then connect only compliant USB storage devices.

CHECK USB

The iPod operates correctly but does not charge.

Make sure the connection cable for the iPod has not shorted out (e.g., not caught in metal objects). After checking, turn the ignition switch OFF and back ON, or disconnect the iPod and reconnect.

ERROR-19

Communication failed.

- Perform one of the following operations.
 - Turn the ignition switch OFF and back ON.
 - Disconnect the USB storage device.
 - Change to a different source.

Then, return to the USB source.

iPod failure.

Disconnect the cable from the iPod. Once the iPod's main menu is displayed, reconnect the iPod and reset it.

ERROR-23

USB storage device was not formatted with FAT12, FAT16 or FAT32.

USB storage device should be formatted with FAT12, FAT16 or FAT32.

ERROR-16

The iPod firmware version is old.

Update the iPod version.

iPod failure.

Disconnect the cable from the iPod. Once the iPod's main menu is displayed, reconnect the iPod and reset it.

STOP

There are no songs in the current list.

Select a list that contains songs.

NOT FOUND

No related songs.

Transfer songs to the iPod.

Additional information

Bluetooth device

ERROR-10

The power failed for the Bluetooth module of this unit.

Turn the ignition switch OFF and then to ACC or ON.

If the error message is still displayed after performing the above action, please contact your dealer or an authorized Pioneer Service Station.

Pandora

ERROR-19

Communication failed.

Disconnect the cable from the device. Once the device's main menu is displayed, reconnect the device and reset it.

START UP APP

The Pandora application has not started running yet. Start up the Pandora application.

INOPERABLE

The operation was disabled.

Run the same command for another track.

TRY AGAIN

Unable to save thumb rating.

Unable to save Bookmark.

Unable to add station.

Try again later.

MAINTENANCE

Pandora system is undergoing maintenance.

Try again later.

SKIP LIMIT

Skip limit reached.

- Do not exceed the skip limit.

- Due to music licensing restrictions, Pandora limits the total number of skips per hour.

CHECK APP

This version of the Pandora application is not supported.

Connect a device that has a compatible version of the Pandora application installed.

CHECK DEVICE

Device error message displayed in Pandora application.

Unable to play music from Pandora.

Please check your connected device.

NO STATION

No station found.

Create a station in the Pandora application on your connected device.

NO ACTIVE ST

No station selected.

Select a station.

NO BT DEVICE GO TO BT MENU TO REGISTER

No Bluetooth device found.

Follow the instructions that appear on the screen.

CONN. FAILED PRESS BAND KEY TO RETRAY

Bluetooth connection failed.

Follow the instructions that appear on the screen.

CHECK APP PRESS BAND KEY TO RETRAY

Connection to the Pandora application failed.

Follow the instructions that appear on the screen.

Additional information

DISCONNECTED PRESS BAND KEY TO RETRAY

Bluetooth connection lost.

Follow the instructions that appear on the screen.

STATION FULL

A new station cannot be added.

Delete an old station to open a spot for a new one.

CAN.T DELETE

The station could not be deleted.

Run the same command for another station.

NO NETWORK

The connected device is out of area.

Connect the connected device to a network.

NO SERVICE

The connected device is out of area.

Connect the connected device to a network.

CAN.T PLAY

The operation was disabled.

Run the same command for another station.

Application

NO BT DEVICE GO TO BT MENU TO REGISTER

No Bluetooth device found.

Follow the instructions that appear on the screen.

CONN. FAILED PRESS BAND KEY TO RETRAY

Bluetooth connection failed.

Follow the instructions that appear on the screen.

DISCONNECTED PRESS BAND KEY TO RETRAY

Bluetooth connection failed.

Follow the instructions that appear on the screen.

CHECK APP

Connection to the application failed.

Follow the instructions that appear on the screen.

START UP APP

The application has not started running yet.

Follow the instructions that appear on the screen.

Handling guidelines

USB storage device

Connections via USB hub are not supported.

Do not connect anything other than a USB storage device.

Firmly secure the USB storage device when driving. Do not let the USB storage device fall onto the floor, where it may become jammed under the brake or accelerator pedal.

Depending on the USB storage device, the following problems may occur.

- Operations may vary.
- The storage device may not be recognized.
- Files may not be played back properly.
- The device may cause audible interference when you are listening to the radio.

Additional information

iPod

Do not leave the iPod in places with high temperatures.

Firmly secure the iPod when driving. Do not let the iPod fall onto the floor, where it may become jammed under the brake or accelerator pedal.

About iPod settings

- When an iPod is connected, this unit changes the EQ (equalizer) setting of the iPod to off in order to optimize the acoustics. When you disconnect the iPod, the EQ returns to the original setting.
- You cannot set Repeat to off on the iPod when using this unit. Repeat is automatically changed to All when the iPod is connected to this unit.

Incompatible text saved on the iPod will not be displayed by the unit.

Compressed audio compatibility (USB)

WMA

File extension: .wma

Bit rate: 48 kbps to 320 kbps (CBR), 48 kbps to 384 kbps (VBR)

Sampling frequency: 32 kHz, 44.1 kHz, 48 kHz

Windows Media™ Audio Professional, Lossless, Voice/DRM Stream/Stream with video: Not compatible

MP3

File extension: .mp3

Bit rate: 8 kbps to 320 kbps (CBR), VBR

Sampling frequency: 8 kHz to 48 kHz (32 kHz, 44.1 kHz, 48 kHz for emphasis)

Compatible ID3 tag version: 1.0, 1.1, 2.2, 2.3, 2.4 (ID3 tag Version 2.x is given priority over Version 1.x.)

M3u playlist: Not compatible

MP3i (MP3 interactive), mp3 PRO: Not compatible

WAV

File extension: .wav

Quantization bits: 8 and 16 (LPCM), 4 (MS ADPCM)

Sampling frequency: 16 kHz to 48 kHz (LPCM), 22.05 kHz and 44.1 kHz (MS ADPCM)

- You cannot use this function with **USB MTP**.

Supplemental information

Only the first 32 characters can be displayed as a file name (including the file extension) or a folder name.

This unit may not work properly depending on the application used to encode WMA files.

There may be a slight delay at the start of playback of audio files embedded with image data or audio files stored on a USB storage device that has numerous folder hierarchies.

USB storage device

Playable folder hierarchy: up to eight tiers (A practical hierarchy is less than two tiers.)

Playable folders: up to 500

Playable files: up to 15 000

Additional information

Playback of copyright-protected files: Not compatible

Partitioned USB storage device: Only the first partition can be played.

There may be a slight delay when starting playback of audio files on a USB storage device with numerous folder hierarchies.

CAUTION

- Pioneer cannot guarantee compatibility with all USB mass storage devices and assumes no responsibility for any loss of data on media players, smart phones, or other devices while using this product.
- Do not leave a USB storage device in any place that is subject to high temperatures.

iPod compatibility

This unit supports only the following iPod models.

Made for

- iPod touch (5th generation)
- iPod touch (4th generation)
- iPod touch (3rd generation)
- iPod touch (2nd generation)
- iPod touch (1st generation)
- iPod classic
- iPod with video
- iPod nano (7th generation)
- iPod nano (6th generation)
- iPod nano (5th generation)
- iPod nano (4th generation)
- iPod nano (3rd generation)
- iPod nano (2nd generation)
- iPod nano (1st generation)
- iPhone 5
- iPhone 4S
- iPhone 4
- iPhone 3GS
- iPhone 3G

- iPhone

Depending on the generation or version of the iPod, some functions may not be available.

Operations may vary depending on the software version of iPod.

Users of iPod with the Lightning Connector should use the Lightning to USB Cable (supplied with iPod).

Users of iPod with the Dock Connector should use CD-JU51. For details, consult your dealer.

About the file/format compatibility, refer to the iPod manuals.

Audiobook, Podcast: Compatible

CAUTION

Pioneer accepts no responsibility for data lost on the iPod, even if that data is lost while this unit is used.

Sequence of audio files

The user cannot assign folder numbers and specify playback sequences with this unit.

Example of a hierarchy

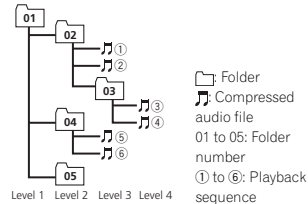

Additional information

USB storage device

Playback sequence is the same as recorded sequence in the USB storage device.

To specify the playback sequence, the following method is recommended.

- Create a file name that includes numbers that specify the playback sequence (e.g., 001xxx.mp3 and 099yyy.mp3).
- Put those files into a folder.
- Save the folder containing files on the USB storage device.

However, depending on the system environment, you may not be able to specify the playback sequence.

For USB portable audio players, the sequence is different and depends on the player.

Bluetooth profiles

In order to use Bluetooth wireless technology, devices must be able to interpret certain profiles. This unit is compatible with the following profiles.

- GAP (Generic Access Profile)
- OPP (Object Push Profile)
- HFP (Hands Free Profile) 1.5
- PBAP (Phone Book Access Profile)
- A2DP (Advanced Audio Distribution Profile)
- AVRCP (Audio/Video Remote Control Profile) 1.3
- SPP (Serial Port Profile) 1.1

Copyright and trademark

Bluetooth

The *Bluetooth*® word mark and logos are registered trademarks owned by Bluetooth SIG, Inc. and any use of such marks by PIONEER CORPORATION is under license. Other trademarks and trade names are those of their respective owners.

iTunes

Apple and iTunes are trademarks of Apple Inc., registered in the U.S. and other countries.

MP3

Supply of this product only conveys a license for private, non-commercial use and does not convey a license nor imply any right to use this product in any commercial (i.e. revenue-generating) real time broadcasting (terrestrial, satellite, cable and/or any other media), broadcasting/streaming via internet, intranets and/or other networks or in other electronic content distribution systems, such as pay-audio or audio-on-demand applications. An independent license for such use is required. For details, please visit <http://www.mp3licensing.com>.

WMA

Windows Media is either a registered trademark or trademark of Microsoft Corporation in the United States and/or other countries.

This product includes technology owned by Microsoft Corporation and cannot be used or distributed without a license from Microsoft Licensing, Inc.

iPod & iPhone

iPhone, iPod, iPod classic, iPod nano, and iPod touch are trademarks of Apple Inc., registered in the U.S. and other countries.

Lightning is a trademark of Apple Inc.

"Made for iPod" and "Made for iPhone" mean that an electronic accessory has been designed to connect specifically to iPod or iPhone, respectively, and has been certified by the developer to meet Apple performance standards. Apple is not responsible for the operation of this device or its compliance with safety and regulatory standards. Please note that the use of this accessory with iPod or iPhone may affect wireless performance.

Additional information

Android™ & Google Play

Android and Google Play are trademarks of Google Inc.

Pandora® internet radio

PANDORA, the PANDORA logo, and the Pandora trade dress are trademarks or registered trademarks of Pandora Media, Inc. Used with permission.

MIXTRAX

MIXTRAX is a trademark of the PIONEER CORPORATION.

Specifications

General

Rated power source	14.4 V DC (allowable voltage range: 12.0 V to 14.4 V DC)
Grounding system	Negative type
Maximum current consumption	10.0 A
Dimensions (W × H × D): DIN	
Chassis	178 mm × 50 mm × 165 mm
Nose	188 mm × 58 mm × 15 mm
D	
Chassis	178 mm × 50 mm × 165 mm
Nose	170 mm × 46 mm × 16 mm
Weight	0.7 kg

Audio

Maximum power output	50 W × 4 70 W × 1/2 Ω (for subwoofer)
Continuous power output	22 W × 4 (50 Hz to 15 000 Hz, 5% THD, 4 Ω load, both chan- nels driven)
Load impedance	4 Ω (4 Ω to 8 Ω allowable)
Preout maximum output level	2.0 V
Loudness contour	+10 dB (100 Hz), +6.5 dB (10 kHz) (volume: -30 dB)
Equalizer (5-Band Graphic Equalizer): Frequency	80 Hz/250 Hz/800 Hz/2.5 kHz/ 8 kHz
Equalization range	±12 dB (2 dB step)
Subwoofer (mono): Frequency	50 Hz/63 Hz/80 Hz/100 Hz/ 125 Hz/160 Hz/200 Hz
Slope	-12 dB/oct, -24 dB/oct
Gain	+6 dB to -24 dB
Phase	Normal/Reverse

USB

USB standard specification	USB 2.0 full speed
Maximum current supply	1 A
USB Class	MSC (Mass Storage Class)
File system	FAT12, FAT16, FAT32

Additional information

MP3 decoding format	MPEG-1 & 2 Audio Layer 3
WMA decoding format	Ver. 7, 7.1, 8, 9, 10, 11, 12 (2 ch audio) (Windows Media Player)
WAV signal format	Linear PCM & MS ADPCM (Non-compressed)

FM tuner

Frequency range	87.5 MHz to 108.0 MHz
Usable sensitivity	9 dBf (0.8 μV/75 Ω mono, S/N: 30 dB)
Signal-to-noise ratio	72 dB (IEC-A network)

MW tuner/AM tuner

Frequency range	531 kHz to 1 602 kHz (9 kHz) 530 kHz to 1 640 kHz (10 kHz)
Usable sensitivity	25 μV (S/N: 20 dB)
Signal-to-noise ratio	62 dB (IEC-A network)

SW tuner (MVH-X365BT only)

Frequency range	2 300 kHz to 7 735 kHz (2 300 kHz to 2 495 kHz, 2 940 kHz to 4 215 kHz, 4 540 kHz to 5 175 kHz, 5 820 kHz to 6 455 kHz, 7 100 kHz to 7 735 kHz) 9 500 kHz to 21 975 kHz (9 500 kHz to 10 135 kHz, 11 580 kHz to 12 215 kHz, 13 570 kHz to 13 870 kHz, 15 100 kHz to 15 735 kHz, 17 500 kHz to 17 985 kHz, 18 015 kHz to 18 135 kHz, 21 340 kHz to 21 975 kHz)
Usable sensitivity	28 μV (S/N: 20 dB)
Signal-to-noise ratio	62 dB (IEC-A network)

Bluetooth (MVH-X365BT only)

Version	Bluetooth 3.0 certified
Output power	+4 dBm Maximum (Power class 2)

Note

Specifications and the design are subject to modifications without notice.

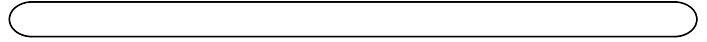
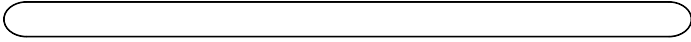

開始使用前

感謝您購買本先鋒產品

為確保使用方式正確，使用本產品前請詳閱本手冊。尤為重要的是要閱讀並遵照本手冊中的警告與注意。請將本手冊存放於安全及將來參考時方便取得的地方。

關於本機

警告

- 請勿嘗試自行安裝或維修本產品。若未經電子設備與汽車配件方面的專門訓練，或具有相關的工作經驗即貿然安裝或維修本產品，則會有導致發生觸電或其他事故的危險。
- 請勿嘗試在行駛時操作本機。嘗試使用裝置的控制鍵之前，請確定將車輛停靠靠路邊，或將車輛停放在安全的位置。

注意

- 請勿讓本機接觸到液體。否則可能造成人員觸電。此外，接觸到液體可能導致本機損壞、冒煙和過熱。
- 請務必保持在適當的低音量，確保能聽見外面的聲音。
- 避免暴露在濕氣中。

遭遇問題時

如果本機無法正常運作，請聯絡您的經銷商或最近的先鋒授權服務站。

使用本機

主機

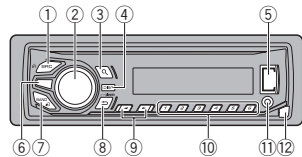

- 1 SRC/OFF
- 2 MULTI-CONTROL (M.C.)
- 3 ㄉ (清單)
- 4 DISP/DISP OFF
- 5 USB埠
☎ (電話)
MVH-X365BT
- 6 iPod
MVH-X165UI
- 7 BAND/⏪ (iPod控制)
- 8 ⏪ (返回)/DIMMER (顯示幕亮度調整)
- 9 ◀▶
- 10 1/▲至6/▶
- 11 AUX輸入插孔 (3.5 mm立體聲插孔)
- 12 拆卸按鈕

注意

使用選購的先鋒USB連接線 (CD-U50E) 將USB儲存裝置當成任意裝置直接連接本機時，連接本機的突出部分可能會造成危險。

遙控器

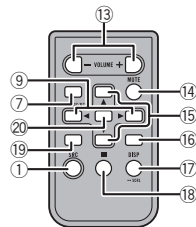

- 13 VOLUME
按此按鈕可調高或調低音量。
- 14 MUTE
按此按鈕可靜音。再按一次即可取消靜音。
- 15 ▲/▼
按下可調用預設的電台。
按此按鈕可選擇下一個/上一個資料夾。
- 16 電話
MVH-X365BT
按下以結束通話、拒接來電或在有其他來電的情形下拒接來電。
- 17 AUDIO
MVH-X165UI
按下可選擇音訊功能。
- 18 DISP/SCRL
按此按鈕可選擇不同的顯示模式。
按住該按鈕可開關顯示幕亮度。
- 19 II
按此按鈕可暫停或繼續播放。

使用本機



MVH-X365BT

按下即可在使用電話時開始與呼叫方交談。

⑬

FUNCTION

MVH-X165U1

按此按鈕可選擇各項功能。

LIST/ENTER

⑭

按下以根據來源顯示清單。

在操作選單中，按下可控制功能。

顯示指示

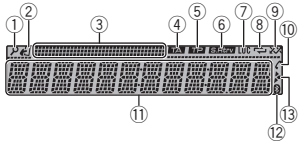

① 〰 (清單)

② 〰 (iPod控制)

從您的iPod可操作本機的iPod功能。

③ 次要資訊部分

④ TA (交通宣布資訊)

⑤ TP (交通資訊節目確認)

⑥ S.BTrv (數位音樂修補)

⑦ LOC (本地頻道搜尋)

⑧ 〰 (重播)

⑨ 〰 (隨機選曲)

〰 (自動接聽)

⑩

僅適用於 MVH-X365BT

自動接聽功能開啟時顯示。

主要資訊部分

- 調諧器：頻段與頻率
- RDS：節目服務名稱、PTY資訊及其他文字資訊
- USB儲存裝置和iPod：已播放的時間及文字資訊

⑪

⑫ 〰 (藍牙指示器)

僅適用於 MVH-X365BT

⑬

存在下一層資料夾或選單時出現。

設定選單

- 在安裝本機後，將點火開關轉至ON。出現SET UP。
- 轉動M.C.以切換至YES。
 - 若您未在30秒內使用本機，設定選單將不會顯示。
 - 若您不想現在設定，請轉動M.C.以切換至NO。
- 按M.C.以選擇。
- 請依照這些步驟設定選單。為繼續執行下一個選單選項，您需要確認選擇。

CLOCK SET (設定時鐘)

- 轉動M.C.可調整小時。
- 按M.C.可選擇分鐘。
- 轉動M.C.可調整分鐘。
- 按M.C.確認選擇。

FM STEP (FM調頻間隔)

使用FM STEP設定FM調頻間隔選項(搜尋間隔設定)。

- 轉動M.C.選擇FM調頻間隔。
100 (100 kHz) - 50 (50 kHz)
- 按M.C.確認選擇。
 - 手動調頻間隔固定為50 kHz。

使用本機

AM STEP (AM調頻間隔) / MW STEP (MW調頻間隔)

使用AM STEP/MW STEP設定AM/MW調頻間隔選項(搜尋間隔及手動調頻間隔設定)。

- 轉動M.C.選擇AM/MW調頻間隔。
9 (9 kHz) - 10 (10 kHz)
- 按M.C.確認選擇。
出現QUIT。

5 若要完成設定，請轉動M.C.以選擇YES。

- 若您想要再次變更設定，請轉動M.C.以切換至NO。

6 按M.C.以選擇。

註

- 您可在系統選單及初始選單中設定選單選項。如有關設定的詳細資訊，請參閱第33頁上系統選單及第34頁上初始選單。
- 按SRC/OFF可取消設定選單。

基本操作

重要事項

- 移除或安裝時，請務必小心拿取前面板。
- 請避免使前面板受到劇烈撞擊。
- 請將前面板遠離陽光直射和高溫。
- 拆下前面板前拔除所有連接本機的纜線及裝置，可避免裝置或車子內部受損。

拆卸前面板

- 按下拆卸按鈕以取下前面板。
- 向上推起前面板(I)，然後向您的方向拉(II)。

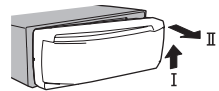

- 請務必將拆卸的前面板存放在保護盒或袋子中。

重新安裝前面板

- 將前面板向左滑動。

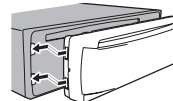

- 按下前面板右側，直至其固定。強制固定前面板可能會導致前面板或主機受損。

開啟本機電源

- 按SRC/OFF可開啟本機電源。

關閉本機電源

- 按住SRC/OFF直至本機關閉。

使用本機

選擇播放來源

- 1 按 **SRC/ OFF** 可在下列項目間切換：
- RADIO-USB/iPod-PANDORA-APP** (應用程式) - **AUX-BT AUDIO**
 - 正在使用MTP連線時，會顯示**USB MTP**。
 - 僅適用於 **MVH-X165U1**
 - 連接iPod及選擇非iPod的來源時，您可按下**iPod**以切換為iPod。
 - Pandora的服務目前僅供澳洲及紐西蘭使用。建議您在不適用該產品的地區關閉**PANDORA**服務。如需詳細資料，請參閱第33頁上**PANDORA** (Pandora啟動)。
 - MVH-X165U1無法使用**BT AUDIO**。

調整音量

- 1 轉動**M.C.**可調整音量。

註

當本機的藍色／白色引線連接至汽車自動天線中繼控制端子時，汽車天線會在本機播放來源啟動時伸出。收回天線時，請關閉播放來源。

遙控器的使用與保養

使用遙控器

- 1 將遙控器對著前面板進行操作。
首次使用時，請拉出從托盤伸出的薄片。

更換電池

- 1 滑出遙控器的背板。
2 裝入電池，正極(+)與負極(-)端的電極確實對齊。

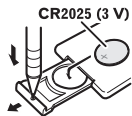

警告

- 請將電池存放在兒童無法拿取之處。若誤吞電池，請立即就醫。

- 電池 (已安裝的電池組或電池) 不得暴露於陽光直射、火源等類似的過熱環境下。

注意

- 至少一個月不使用遙控器時，請取出電池。
- 如果換用錯誤的電池，則會有爆炸的危險。僅限換用相同或同類型的電池。
- 請勿使用金屬工具夾取電池。
- 請勿將電池存放於金屬置物盒中。
- 如果電池漏液，請將遙控器徹底擦拭乾淨並裝上新電池。
- 處理廢舊電池時，請遵守政府條例或適用於貴國或地區的環境公共指令規則。



「廢電池請回收」

重要事項

- 請勿將遙控器存放於高溫或陽光直射的區域中。
- 遙控器在陽光直射下可能無法正常工作。
- 請勿讓遙控器掉落到地板上，否則可能卡在煞車或油門踏板之下。

常用選單操作

返回上一個顯示畫面
返回上一個清單 (上一層資料夾)
1 按 **→/ DIMMER**。

返回一般顯示畫面
取消主選單
1 按 **BAND/ ↵**。

從清單返回一般顯示畫面
1 按 **BAND/ ↵**。

使用本機

收音機

基本操作

選擇波段

- 1 按下 **BAND/ ↵** 直至顯示所需的波段。
- MVH-X365BT
FM1、FM2、FM3 適用於FM，而**MW**或**SW1、SW2**則適用於短波
 - MVH-X165U1
FM1、FM2、FM3 適用於FM或AM

切換預設電台

- 1 按 **◀**或**▶**。
- 選擇在**SEEK**下的**PCH** (預設頻道) 以使用此功能。
 - 使用遙控器上的**▲**及**▼**來切換預設電台。

手動調整 (逐格)

- 1 按 **◀**或**▶**。
- 選擇在**SEEK**下的**MAN** (手動調頻) 以使用此功能。

搜尋

- 1 按住 **◀**或**▶**，然後放開。
搜尋調頻可透過快速按 **◀**或**▶** 取消。
按住 **◀**或**▶** 時，您可以跳過電台。搜尋調頻會在放開 **◀**或**▶** 的同時啟動。

註

- 如需有關**SEEK**的詳細資訊，請參閱第27頁上**SEEK** (左/右按鍵設定)。
- 本機的**AF** (其他頻率搜尋) 功能可開啟及關閉。**AF**會在正常調頻操作時關閉 (請參閱第27頁上**AF** (其他頻率搜尋))。

儲存和調用各類型的電台

使用預設調頻按鈕

- 若要儲存：按下其中一個預設調頻按鈕 (1/↖至6/↗)，直到號碼停止閃爍。
- 若要調用：按下其中一個預設調頻按鈕 (1/↖至6/↗)。

切換顯示幕

選擇所需的文字資訊

- 1 按 **DISP/ DISP OFF** 可在下列項目間切換：
- FREQUENCY** (節目服務名稱或頻率)
 - BRDCST INFO** (節目服務名稱/PTY資訊)
 - CLOCK** (來源名稱及時脈)

註

- 若無法在**FREQUENCY**中取得程式服務名稱，將顯示廣播頻率。若偵測到程式服務名稱，將顯示程式服務名稱。
- 視波段而定，文字資訊會變更。
- 可變更的文字資訊項目視區域而定。

使用PTY功能

您可利用PTY (節目類型) 資訊調頻至所需電台。

按照PTY資訊來搜尋RDS電台

- 1 按 **Q** (清單)。
- 2 轉動**M.C.**以選擇節目類型。
NEWS/INFO - POPULAR - CLASSICS - OTHERS
- 3 按**M.C.**開始搜尋。
本機會搜尋廣播該類型節目的電台。找到電台後，會顯示其節目服務名稱。
- 若要取消搜尋，請再按一次**M.C.**。
 - 部分電台的節目可能與傳送PTY顯示的不同。
 - 若沒有電台廣播您搜尋的節目類型，**NOT FOUND**會顯示約兩秒，然後調諧器會返回原始電台。

功能設定

- 按**M.C.**顯示主選單。
- 轉動**M.C.**可變更選單選項，且按下可選擇**FUNCTION**。
- 轉動**M.C.**選擇功能。
選擇後即可調整下列功能。

使用本機

- 若選擇**AM**、**MW**、**SW1**或**SW2**，則只能使用**BSM**、**LOCAL**及**SEEK**。

BSM (電台自動存儲)

BSM (電台自動存儲) 自動依電台的訊號強度儲存六個最強的電台。

- 按**M.C**開啟BSM。
若要取消，請再按一次**M.C**。

REGIONAL (區域電台)

使用AF時，區域電台功能會限制選擇廣播區域節目的電台。

- 按**M.C**可開關區域電台功能。

LOCAL (本地頻道搜尋)

本地頻道搜尋只能收聽訊號夠強，且接收效果良好的廣播電台。

- 按**M.C**選擇所需設定。
FM：OFF – LV1 – LV2 – LV3 – LV4
AM/MW/SW：OFF – LV1 – LV2
最高等級設定僅接收訊號最強的電台。隨著等級降低，可接收的電台訊號將逐漸減弱。

TA (交通狀況公佈待機功能)

- 按**M.C**可開關交通狀況公佈待機功能。

AF (其他頻率搜尋)

- 按**M.C**可開關AF。

NEWS (新聞節目中斷)

- 按**M.C**可開關NEWS功能。

SEEK (左/右按鍵設定)

- 您可指定功能至本機的左右按鍵。
選擇**MAN** (手動調頻) 以手動上下調頻或選擇**PCH** (預設頻道) 切換預設頻道。
 - 按**M.C**以選擇**MAN**或**PCH**。

USB儲存裝置

MTP連線

相容MTP的Android裝置 (執行Android OS 4.0以上) 可透過MTP連線使用USB來源。若要連接Android裝置，請使用裝置隨附的連接線。

註

- 此功能不相容於MIXTRAX。
- 此功能不相容於WAV。

基本操作

播放USB儲存裝置上的歌曲

- 打開USB連接埠護蓋。
- 使用USB纜線插入USB儲存裝置。

停止播放USB儲存裝置上的檔案

- 您可以隨時中斷連接USB儲存裝置。

選擇資料夾

- 按**1**/**△**或**2**/**▽**。

選擇曲目

- 按**◀**或**▶**。

快速前進或快速倒轉

- 按住**◀**或**▶**。
- 播放壓縮音訊時，快速前進或快速倒轉時無聲。

返回根資料夾

- 按住**BAND**/**↻**。

在播放記憶體裝置之間切換

- 您可以在含有多個大容量儲存裝置相容記憶體裝置的USB儲存裝置中，切換不同的播放記憶體裝置。
- 按**BAND**/**↻**。
 - 您最多可以切換32個不同的記憶體裝置。

註

不使用時，請中斷USB儲存裝置與本機的連接。

使用本機

使用MIXTRAX按鍵操作

開啟或關閉MIXTRAX

您無法在使用**USB MTP**時使用此功能。

- 按下**3**/**MIX**可開啟或關閉MIXTRAX。
 - 有關MIXTRAX的詳細資料，請參閱第34頁上關於MIXTRAX。
 - 使用MIXTRAX時，將停用數位音樂修飾。

切換顯示幕

選擇所需的文字資訊

- 按**DISP**/**DISP OFF**可在下列項目間切換：
 - MP3/WMA/WAV
 - TRACK INFO (曲目標題/作者姓名/專輯標題)
 - FILE INFO (資料夾名稱/檔案名稱)
 - ELAPSED TIME (曲目號碼及播放時間)
 - CLOCK (來源名稱及時脈)
 - SPEANA (頻譜分析儀)

選擇並播放名稱清單中的檔案/曲目

- 按**↵**切換至檔案/曲目名稱清單模式。
- 使用**M.C**選擇所需的檔案名稱 (或資料夾名稱)。

選擇檔案或資料夾

- 轉動**M.C**。

播放

- 選擇檔案或曲目後，按下**M.C**。

查看所選資料夾中的檔案 (或資料夾) 清單

- 選擇資料夾後，按**M.C**。

播放所選資料夾中的歌曲

- 選擇資料夾後，按住**M.C**。

使用特殊按鍵操作

選擇重播範圍

- 按**6**/**↶**可在下列項目間切換：
 - ALL – 重播所有檔案
 - ONE – 重播目前檔案
 - FLD – 重播目前資料夾

依隨機順序播放曲目

- 按**5**/**⊗**開啟或關閉隨機播放。
所選擇重播範圍中的曲目以隨機順序播放。
 - 若要在隨機播放時變更歌曲，請按**▶**切換至下一首曲目。按下**◀**可重新開始從目前歌曲曲目的開頭處播放。

暫停播放

- 按**4**/**PAUSE**可暫停或繼續播放。

功能設定

- 按**M.C**顯示主選單。
- 轉動**M.C**可變更選單選項，且按下可選擇FUNCTION。
選擇後即可調整以下功能。
 - 開啟MIXTRAX後無法使用**S.RTRV**。

S.RTRV (數位音樂修飾)

自動增強壓縮音訊並還原豐富聲音。

- 按**M.C**選擇所需設定。
 - 1 – 2 – OFF (關閉)
 - 1對低壓縮率有影響，而2則對高壓縮率有影響。

使用本機

iPod

基本操作

在iPod上播放歌曲
① 打開USB連接埠護蓋。
② 將iPod接至USB輸入。 會自動進行播放。
選擇歌曲 (章)
① 按◀或▶。
選擇專輯
① 按1/△或2/▽。
快速前進或快速倒轉
① 按住◀或▶。

註

- 當控制模式設為**CTRL AUDIO**時，無法開啟或關閉iPod。
- 連接iPod與本機前，請中斷耳機與iPod的連接。
- 關閉點火開關後，iPod將關閉約兩分鐘。

使用MIXTRAX按鍵操作

開啟或關閉MIXTRAX
① 按下 3/MIX 可開啟或關閉MIXTRAX。
• 有關MIXTRAX的詳細資料，請參閱第34頁上關於MIXTRAX。

切換顯示幕

選擇所需的文字資訊
① 按 DISP / DISP OFF 可在下列項目間切換：
• TRACK INFO (曲目標題/作者姓名/專輯標題)
• ELAPSED TIME (曲目號碼及播放時間)
• CLOCK (來源名稱及時脈)
• SPEANA (頻譜分析儀)

瀏覽歌曲

- 按◀切換至清單搜尋的最上層選單。
- 使用**M.C.**選擇一個類別/一首歌曲。

變更歌曲或類別的名稱
① 轉動 M.C. 。 播放清單—作者—專輯—歌曲—播客—曲風—作曲家—有聲書
播放
① 選擇歌曲後，按 M.C. 。
查看所選類別中的歌曲清單
① 選擇類別後，按 M.C. 。
播放所選類別中的歌曲
① 選擇類別後，按住 M.C. 。
按字母順序搜尋清單
① 顯示所選類別的清單時，請按◀切換至字母搜尋模式。
• 您也可以轉動兩次 M.C. 以切換為字母搜尋模式。
② 轉動 M.C. 選擇字母。
③ 按 M.C. 顯示字母清單。
• 若要取消搜尋，請按下▶/DIMMER。

使用特殊按鍵操作

選擇重播範圍
① 按6/↔可在下列項目間切換：
• ONE —重播目前歌曲
• ALL —重播所選清單內的所有歌曲
• 控制模式設為 CTRL iPod 時，重播範圍將設為與連接iPod的設定相同。
選擇隨機播放範圍 (隨機播放)
① 按5/⌘可在下列項目間切換：
• SNG —依隨機順序播放所選擇清單中的歌曲。
• ALB —依序播放隨機選擇的專輯中的歌曲。
• OFF —不以隨機順序播放。

使用本機

按隨機順序播放所有歌曲 (全部隨機播放)
① 按住5/⌘開啟全部隨機播放。
• 若要關閉全部隨機播放，請在隨機播放中選擇 OFF 。如需詳細資料，請參閱第28頁上選擇隨機播放範圍 (隨機播放)。
暫停播放
① 按4/PAUSE可暫停或繼續播放。

播放與目前播放歌曲有關的歌曲

您可以從下列清單播放歌曲。

- 目前播放作者的專輯清單
- 目前播放專輯的歌曲清單
- 目前播放曲風的專輯清單

- 按住◀以切換至連結播放模式。

- 轉動**M.C.**可改變模式；按下則進行選擇。

- ARTIST**—播放目前播放歌手的專輯。
 - ALBUM**—播放目前播放專輯的歌曲清單。
 - GENRE**—播放目前播放曲風的專輯清單。
- 選擇的歌曲/專輯將在目前播放歌曲後播放。

註

- 若您使用除連結搜尋以外的功能 (例如快速前進及快速倒轉)，選擇的歌曲/專輯可能會取消。
- 視選擇播放的歌曲而定，目前播放歌曲的尾端及所選歌曲/專輯的開頭可能會遭截斷。

從您的iPod使用本機的iPod功能

從連接的iPod上控制本機的iPod功能。

CTRL iPod不相容於下列iPod型號。

- 第一代iPod nano
- iPod with video

- 按**BAND**/◀可切換控制模式。

- CTRL iPod**—從連接的iPod上操作本機的iPod功能。
- CTRL AUDIO**—使用本機來控制本機的iPod功能。

僅適用於MVH-X165UI

按下**iPod**亦可切換控制模式。

註

- 切換控制模式至**CTRL iPod**以暫停播放歌曲。使用iPod以繼續播放。
- 即使控制模式設為**CTRL iPod**，下列本機操作仍可使用的。
 - 暫停
 - 快進/快倒
 - 選擇歌曲 (章)
- 僅能從本機調整音量。

功能設定

- 按**M.C.**顯示主選單。

- 轉動**M.C.**可變更選單選項，且按下可選擇**FUNCTION**。

- 轉動**M.C.**選擇功能。

選擇後即可調整下列功能。

- 在控制模式中選擇**CTRL iPod**後將無法使用**AUDIO BOOK**。如需詳細資料，請參閱第28頁上從您的iPod使用本機的iPod功能。

AUDIO BOOK (有聲書速度)

- 按**M.C.**顯示設定模式。
- 轉動**M.C.**可選擇常用設定。
 - FASTER**—比正常還快的速度播放
 - NORMAL**—正常速度播放
 - SLOWER**—比正常還慢的速度播放

S.RTRV (數位音樂修補)

- 按**M.C.**選擇所需設定。
 - 1—2—**OFF** (關閉)
 1對低壓縮率有影響，而2則對高壓縮率有影響。

串流處理Pandora®

重要：

透過先鋒車用影音產品使用Pandora的需求：

- Pandora的服務目前僅供澳洲及紐西蘭使用。

使用本機

- 使用前請更新Pandora應用程式至最新版本。
- 最新版本的Pandora應用程式可自 iTunes App Store和Google Play下載。
- 線上建立免費或付費帳戶。您可由iPhone或網站上使用Pandora應用程式建立帳戶。下列為URL：
http://www.pandora.com/register
- 若您iPhone的行動數據方案未提供無限資料使用量，則需向您的電信業者申請並繳額外費用以透過3G及／或EDGE網路使用Pandora服務。
- 您需透過3G、EDGE或Wi-Fi網路連接網際網路，以使用Pandora的服務。

限制：

- 視網際網路的可用性而定，您可能無法收到Pandora的服務。
- Pandora的服務如有變更恕不另行通知。該項服務可能會受到下列狀況影響：iPhone軟體版本、Pandora應用程式軟體版本、變更為Pandora音樂服務。
- 透過先鋒車用音訊／視訊產品使用Pandora服務時，Pandora服務的特定功能有可能無法使用。這些功能包括但不限於下列：建立新電台、刪除電台、傳送有關目前電台的資訊、在iTunes購買曲目、檢視其他文字資訊、登入Pandora、調整細胞網路音質。

Pandora網路電台是一項與先鋒無關的音樂服務。如需詳細資訊請至
http://www.pandora.com。
Pandora行動應用程式適用於大多數iPhone和智慧型手機，如需最新相容性資訊，請造訪
www.pandora.com/everywhere/mobile。

開始供iPhone使用者使用的程序

- 1 將iPhone接至USB輸入。
- 2 在APP CONN. SET中選擇WIRED。如需詳細資料，請參閱第34頁上APP CONN. SET (APP連接模式設定)。
若使用MVH-X165UI，請繼續進行下一步。
- 3 將來源切換至PANDORA。

- 4 啟動iPhone上的應用程式並開始播放。

開始供智慧型手機使用者使用的程序

僅適用於MVH-X365BT

- 1 使用藍牙無線技術連接智慧型手機與本機。如需詳細資料，請參閱第31頁上連接選單操作。
- 2 在APP CONN. SET中選擇BLUETOOTH。如需詳細資料，請參閱第34頁上APP CONN. SET (APP連接模式設定)。
- 3 將來源切換至PANDORA。
智慧型手機應用程式將自動啟動。若無法啟動，請依照畫面說明嘗試解決問題。

基本操作

播放曲目 如需詳細資料，請參閱第29頁上開始供iPhone使用者使用的程序或第29頁上開始供智慧型手機使用者使用的程序。
跳過曲目 [1] 按▶。

切換顯示幕

選擇所需的文字資訊 [1] 按DISP / DISP OFF可在下列項目間切換： <ul style="list-style-type: none"> • TRACK INFO (電台名稱／曲目標題／作者姓名／專輯標題) • ELAPSED TIME (播放時間) • CLOCK (來源名稱及時脈) • SPEANA (頻譜分析儀)

註

視電台而定，文字資訊會變更。

使用本機

選擇及播放隨機播放／電台清單

顯示在本機上的顯示畫面可能與顯示在連接裝置上的不同。

- 1 按下Q (清單) 切換至隨機播放／電台清單模式。
- 2 使用M.C.選擇隨機播放或所需電台。

變更排序 [1] 按Q (清單)。 <ul style="list-style-type: none"> • ABC - 您可依字母順序排序清單中的項目 • DATE - 您可依建立項目的日期順序排序清單中的項目
變更隨機播放或電台 [1] 轉動M.C.。
播放 [1] 選擇隨機播放或電台後，按M.C.。
刪除電台 [1] 選擇電台後，按住M.C.。 出現DELETE YES。 若要取消，請按下DIMMER。您將返回上一層。 [2] 按M.C.。 電台將刪除。

使用特殊按鍵操作

暫停播放 [1] 按4 / PAUSE可暫停或繼續播放。
給予拇指向下的評價 [1] 按下2 / V可對目前播放的曲目給予「拇指向下」的評價並跳至下一首曲目。
給予拇指向上的評價 [1] 按下1 / ^可對目前播放的曲目給予「拇指向上」的評價。

功能設定

- 1 按M.C.顯示主選單。
- 2 轉動M.C.可變更選單選項，且按下可選擇FUNCTION。
- 3 轉動M.C.選擇功能。
選擇後即可調整下列功能。

BOOKMARK (書籤)

- [1] 按下M.C.可儲存曲目資訊。

NEW STATION (新電台)

- 可透過目前播放曲目的作者資訊或電台曲目建立新電台。
- [1] 按M.C.顯示設定模式。
 - [2] 轉動M.C.選擇所需的設定。
FROM TRACK (從曲目) - FROM ARTIST (從作者)
[3] 按M.C.。
建立新電台。
- 您也可按下5 / X從曲目中建立新電台。
 - 您也可按下6 / <從作者中建立新電台。

S.RTRV (數位音樂修補)

- [1] 按M.C.選擇所需設定。
1 - 2 - OFF (關閉)
1對低壓縮率有影響，而2則對高壓縮率有影響。

使用連接裝置的應用程式

您可使用本機來執行串流播放及控制iPhone或智慧型手機應用程式中的曲目，或只進行串流播放。

使用本機

重要事項

使用協力廠商應用程式可能需要或必須提供個人身份資訊，不論是否要建立使用者帳戶或其他供特定應用程式使用的地理位置資料。

所有協力廠商應用程式皆由個別供應商負責，包括但不限於收集和保障使用者資料及隱私權。在存取協力廠商應用程式時，您即已同意檢閱供應商的服務條款及隱私政策。若您不同意供應商的條款或不同意使用適當地點的地理位置資料，請勿使用該協力廠商的應用程式。

連接裝置的相容性資訊

下列為有關在本機上使用iPhone或智慧型手機應用程式所需端子的詳細資訊。

iPhone使用者須知

- 此功能相容於iPhone及iPad touch。
- 裝置有iOS 5.0以上。

如為智慧型手機使用者

- 該裝置擁有Android OS 2.3或以上版本。
- 該裝置支援Bluetooth SPP（序列埠設定檔）及A2DP（進階音訊分配設定檔）。該裝置透過藍牙連接本機。
- 不保證與所有Android裝置的相容性。有關Android裝置與本機之間的相容性資訊，請參閱我們網站上的資訊。

註

- 請查閱我們的網站，瞭解本機是否在支援iPhone或智慧型手機應用程式清單中。
- 先鋒對於因不正確或錯誤的App內容導致的問題概不負責。
- 支援應用程式的內容及功能由App提供者負責。

開始供iPhone使用者使用的程序

- 將iPhone接至USB輸入。

- 在APP CONN. SET中選擇WIRED。如需詳細資料，請參閱第34頁上APP CONN. SET (APP連接模式設定)。

若使用MVH-X165U1，請繼續進行下一步。

- 將來源切換至APP。

- 啟動iPhone上的應用程式並開始播放。

開始供智慧型手機使用者使用的程序

僅適用於 MVH-X365BT

- 使用藍牙無線技術連接智慧型手機與本機。如需詳細資料，請參閱第31頁上連接選單操作。

- 在APP CONN. SET中選擇BLUETOOTH。如需詳細資料，請參閱第34頁上APP CONN. SET (APP連接模式設定)。

- 將來源切換至APP。

- 啟動智慧電話上的應用程式並開始播放。

基本操作

選擇曲目

- 按◀或▶。

快速前進或快速倒轉

- 按住◀或▶。

暫停播放

- 按BAND/◀或▶可暫停或繼續播放。

使用本機

切換顯示幕

選擇所需的文字資訊

- 按DISP / DISP OFF可在下列項目間切換：
 - TRACK INFO（曲目標題/作者姓名/專輯標題）
 - APP NAME（應用程式名稱）
 - ELAPSED TIME（播放時間）
 - CLOCK（來源名稱及時脈）
 - SPEANA（頻譜分析儀）

功能設定

- 按M.C.顯示主選單。

- 轉動M.C.可變更選單選項，且按下可選擇FUNCTION。

- 轉動M.C.選擇功能。選擇後即可調整下列功能。

PAUSE（暫停）

- 按M.C.可暫停或繼續播放。

S.RTRV（數位音樂修補）

- 按M.C.選擇所需設定。

1—2—OFF（關閉）

1對低壓縮率有影響，而2則對高壓縮率有影響。

使用藍牙無線技術

僅適用於 MVH-X365BT

使用藍牙電話

重要事項

- 透過藍牙連接您的電話並讓本機進入待機模式時，儘管引擎未運轉但仍會消耗電瓶電力。
- 操作方式視行動電話的機型而異。

- 當您在駕駛時，需要較多注意力的進階操作均被禁止，例如在監視器上撥打號碼、使用電話簿等。在繼續操作前，確定已將車子停放在安全處並拉起/踩下手煞車。

免持通話的設定

- 連接
使用藍牙電話連線選單。請參閱第31頁上連接選單操作。
- 功能設定
使用藍牙電話功能選單。請參閱第31頁上電話選單操作。

基本操作

撥打電話

- 請參閱第31頁上電話選單操作。

接聽電話

- 收到通話時，按▶。

結束通話

- 按▶。

拒接來電

- 收到通話時，按住▶。

接聽待接來電

- 收到通話時，按▶。

切換保留中的來電

- 按M.C.

取消待接來電

- 按住▶。

調整對方的收聽音量

- 通話時按◀或▶。
- 若開啟隱私模式，則本功能無法使用。

開啟或關閉個人模式

- 通話時按BAND/◀或▶。

使用本機

註

如果行動電話上選擇了隱私模式，則無法進行免持通話。

儲存及調用電話號碼

- 若要儲存：按下其中一個預設調頻按鈕 (1/△至6/↔)。
可利用以下功能來儲存電話號碼至記憶體。如需詳細資料，請參閱第31頁上電話選單操作。
 - MISSED (未接來電記錄)
 - DIALLED (已撥電話記錄)
 - RECEIVED (已接來電記錄)
 - PHONE BOOK (電話簿)
- 若要調用：按下其中一個預設調頻按鈕 (1/△至6/↔)。
- 按M.C.撥打電話。

切換顯示幕

選擇所需的文字資訊

您可在通話時變更顯示幕。

- 按DISP/DISP OFF可在下列項目間切換：
 - 通話時間
 - 其他通話方的名稱
 - 其他通話方的編號

使用語音辨識功能

此功能可用於配備語音辨識並以藍牙連接的iPhone。

- 按住M.C.以切換至語音辨識模式。
- 按下M.C.然後與麥克風通話，即可輸入語音命令。
若要結束語音辨識模式，請按下BAND/↵。

註

- 有關語音辨識功能的詳細資料，請查閱您iPhone的手冊。

- 為了正確識別及理解您的語音命令，請確定車輛狀況適合使用語音辨識。
- 請注意，經車輛窗戶吹入的風聲及來自車輛外側的噪音可能會干擾語音命令的操作。
- 為獲得最佳挑選結果，應將麥克風直接置於離駕駛人員正前方一段適當距離。
- 啟動命令後太快說話可能會造成語音辨識失敗。
- 請緩慢、從容且清楚的說出。

連接選單操作

重要事項

若一次連接多部藍牙裝置 (例如同時連接電話及不同的音訊播放機)，連接的裝置可能無法正常運作。

- 按住↵來顯示連線選單。
 - 您無法在通話時執行此步驟。

- 轉動M.C.選擇功能。
選擇後即可調整下列功能。

DEVICELIST (從裝置清單連線至裝置或中斷連線)

- 按M.C.顯示設定模式。
- 轉動M.C.選擇您要連接/中斷連接的裝置名稱。
 - 按住M.C.以切換藍牙裝置位址和裝置名稱。
- 按M.C.連接/中斷連接所選擇的裝置。
如果已建立連線，裝置名稱上便會顯示*。
- 未在裝置清單中選擇任何裝置時，無法使用此功能。

DEL DEVICE (從裝置清單刪除裝置)

使用本機

- 按M.C.顯示設定模式。
- 轉動M.C.選擇您要刪除的裝置名稱。
 - 按住M.C.以切換藍牙裝置位址和裝置名稱。
- 按M.C.顯示DELETE YES。
- 按M.C.可從裝置清單中刪除裝置資訊。
 - 未在裝置清單中選擇任何裝置時，無法使用此功能。
 - 使用此功能時，請勿關閉引擎。

ADD DEVICE (連接新的裝置)

- 按M.C.開始搜尋。
 - 若要取消，請在搜尋時按下M.C。
 - 如果本機找不到任何可用的行動電話，則會顯示NOT FOUND。
- 轉動M.C.從裝置清單中選擇裝置。
 - 如果找不到想要的裝置，請選擇RE-SEARCH。
 - 按住M.C.以切換藍牙裝置位址和裝置名稱。
- 按M.C.可連接所選擇的裝置。
 - 若要完成連線，請檢查裝置名稱 (Pioneer BT Unit)，然後輸入裝置的PIN碼。
 - PIN碼預設為0000。您可以更改此代碼。
 - 在本機及藍牙裝置上都會顯示6位數字。若在本機及藍牙裝置上顯示的6位數字相同，請選擇是。
 - 6位數字顯示在本機顯示幕上。開啟已建立的連線，此數字就會消失。
 - 若無法使用本機完成連線，請使用裝置來連接本機。
 - 如果已配對三個裝置，則會顯示DEVICE-FULL，且無法執行此操作。在此情況中，請先刪除已配備的裝置。

A. CONN (自動連線至藍牙裝置)

- 按下M.C.來開啟或關閉自動連線功能。

VISIBLE (設定本機的可視性)

- 可開啟藍牙可視性，讓其他裝置也能找到本機。
- 按下M.C.可開啟或關閉此裝置的可視性。

PIN CODE (PIN碼輸入)

您必須在裝置上輸入PIN碼，以確認藍牙連線。預設代碼為0000，但您可以使用此功能變更代碼。

- 按M.C.顯示設定模式。
- 轉動M.C.選擇號碼。
- 按M.C.將游標移到下一個位置。
- 在輸入PIN碼後，按住M.C。
 - 輸入後，按M.C.可返回至PIN碼輸入顯示，您便可以更改PIN碼。

DEV. INFO (藍牙裝置位址顯示)

- 按M.C.顯示設定模式。
- 轉動M.C.以顯示裝置資訊。
裝置名稱 - 藍牙裝置位址

GUEST MODE (訪客模式)

開啟此模式時，若在已有三部配對裝置時嘗試配對，本機將自動移至DEL DEVICE畫面，並提示您刪除裝置。如需詳細資料，請參閱第31頁上DEL DEVICE (從裝置清單刪除裝置)。

- 按下M.C.可開啟或關閉訪客模式。

A. PAIRING (自動配對)

若在iPhone透過USB連接本機時開啟此功能，將自動提示您配對本機和iPhone。

- 按M.C.可開啟或關閉自動配對。
 - 視您使用的iOS版本而定，本功能有可能無法使用。

電話選單操作

- 按下↵顯示電話選單。
- 轉動M.C.選擇功能。
選擇後即可調整下列功能。

使用本機

MISSED (未接來電記錄)
DIALLED (已撥電話記錄)
RECEIVED (已接來電記錄)

- 1 按下 **M.C.** 可顯示電話號碼清單。
- 2 轉動 **M.C.** 選擇姓名或電話號碼。
- 3 按 **M.C.** 撥打電話。

PHONE BOOK (電話簿)

與電話建立連線後，將自動傳輸您電話上的聯絡人。若未自動傳輸，請使用您的電話選單傳輸聯絡人。在使用電話選單時，本機的視視性應為開啟。請參閱第31頁上 **VISIBLE** (設定本機的視視性)。

- 1 按下 **M.C.** 顯示 **SEARCH** (字母清單)。
- 2 轉動 **M.C.** 選擇您所尋找的名字的第一個字母。
- 3 按 **M.C.** 顯示已登錄名字的清單。
- 4 轉動 **M.C.** 選擇您要搜尋的名稱。
- 5 按下 **M.C.** 可顯示電話號碼清單。
- 6 轉動 **M.C.** 選擇您要撥打的電話號碼。
- 7 按 **M.C.** 撥打電話。

PRESET1-6 (預設電話號碼)

- 1 按 **M.C.** 顯示設定模式。
 - 2 轉動 **M.C.** 選擇想要的預設號碼。
 - 3 按 **M.C.** 撥打電話。
 - 您也可利用預設的數字按鍵1/△至6/▽調用預設的電話號碼。
- 有關選擇儲存電話號碼的詳細資料，請參閱第31頁上 **儲存及調用電話號碼**。

PHONE FUNC (電話功能)

您可以從此選單設定 **A. ANSR**、**R.TONE** 和 **IPB INVT**。如需詳細資料，請參閱第32頁上 **功能與操作**。

功能與操作

- 1 顯示 **PHONE FUNC**。
請參閱第32頁上 **PHONE FUNC** (電話功能)。
- 2 按下 **M.C.** 可顯示功能選單。

3 轉動 **M.C.** 選擇功能。

選擇後即可調整下列功能。

A. ANSR (自動接聽)

- 1 按下 **M.C.** 來開啟或關閉自動接聽功能。

R.TONE (鈴聲選擇)

- 1 按下 **M.C.** 可開啟或關閉鈴聲。

IPB INVT (電話簿名稱瀏覽)

- 1 按下 **M.C.** 可顛倒電話簿中的姓名順序。

藍牙音訊

重要事項

- 視與本機連接的藍牙音訊播放器的不同，可用的操作受以下兩個等級的限制：
 - **A2DP** 設定檔 (進階音訊分配設定檔)：您只能在音訊播放機上播放歌曲。
 - **A2DP** 連線只能用於 **PANDORA** (智慧型手機)、**APP** (智慧型手機) 及 **BT AUDIO**。
 - **AVRCP** 設定檔 (音訊/視訊遙控器設定檔)：您可以執行播放、暫停播放、選擇設定曲等。
- 若本機要搭配藍牙音訊播放機使用，請參閱本手冊及您裝置的手冊。
- 由於從您行動電話發出的訊號可能會造成噪音，因此在使用藍牙音訊播放機聆聽歌曲時請避免使用行動電話。
- 當使用電話時，藍牙音訊播放機的聲音為靜音。
- 正在使用藍牙音訊播放機時，您無法自動連接至藍牙電話。
- 即使您在聆聽歌曲時從藍牙音訊播放機切換至其他來源，播放仍會繼續。
- 視您連接本機的藍牙音訊播放機而定，某些功能可能不會顯示操作及資訊顯示畫面。

設定藍牙音訊

在您可以使用藍牙音訊功能之前，您必須設定搭配您的藍牙音訊播放器使用的設備。您需配對本機與您的藍牙音訊播放機。

使用本機

- 1 連接
使用藍牙電話連線選單。請參閱第31頁上 **連接選單操作**。

基本操作

快速前進或快速倒轉

- 1 按住 ◀ 或 ▶。

選擇曲目

- 1 按 ◀ 或 ▶。

開始播放

- 1 按 **BAND/** 。

切換顯示幕

選擇所需的文字資訊

- 1 按 **DISP / DISP OFF** 可在下列項目間切換：
 - **DEVICE INFO** (裝置名稱)
 - **TRACK INFO** (曲目標題/作者姓名/專輯標題)
 - **ELAPSED TIME** (曲目號碼及播放時間)
 - **CLOCK** (來源名稱及時辰)
 - **SPEANA** (頻譜分析儀)

使用特殊按鍵操作

選擇重播範圍

- 1 按下 **6 /** 可選擇其中一段或全部重播範圍。
 - 視連接的藍牙音訊播放機類型而定，可能無法使用此功能。
 - 重播範圍視使用中的藍牙音訊播放機而異。

依隨機順序播放曲目

- 1 按 **5 /** 開啟或關閉隨機播放。
 - 隨機範圍視使用中的藍牙音訊播放機而異。

暫停播放

- 1 按 **4 / PAUSE** 可暫停或繼續播放。

功能設定

- 1 按 **M.C.** 顯示主選單。
- 2 轉動 **M.C.** 可變更選單選項，且按下可選擇 **FUNCTION**。
- 3 轉動 **M.C.** 選擇功能。
選擇後即可調整下列功能。

PLAY (播放)

- 1 按 **M.C.** 開始播放。

STOP (停止)

- 1 按 **M.C.** 可停止播放。

S.RTRV (數位音樂修復)

- 1 按 **M.C.** 選擇所需設定。
1-2-OFF (關閉)
1 對低壓縮率有影響，而2則對高壓縮率有影響。

音訊調整

- 1 按 **M.C.** 顯示主選單。
- 2 轉動 **M.C.** 可變更選單選項，且按下可選擇 **AUDIO**。
- 3 轉動 **M.C.** 選擇音訊功能。
選擇後即可調整下列音訊功能。
 - 在 **SP-P/O MODE** 中選擇 **SUB.W / SUB.W** 後將無法使用 **FADER**。如需詳細資料，請參閱第34頁上 **SP-P/O MODE** (後置輸出及前級輸出設定)。
 - 在 **SP-P/O MODE** 選擇 **REAR / REAR** 後將無法使用 **SUB.W** 及 **SUB.W CTRL**。如需詳細資料，請參閱第34頁上 **SP-P/O MODE** (後置輸出及前級輸出設定)。

使用本機

- 在**OFF**中選擇**SUB.W**後將無法使用**SUB.W CTRL**。如需詳細資料，請參閱第33頁上**SUB.W**（重低音揚聲器開／關設定）。
- 來源選擇**FM**後，將無法使用**SLA**。

FADER（淡化調整）

- 1 按**M.C.**顯示設定模式。
- 2 轉動**M.C.**調整前置／後置揚聲器平衡。

BALANCE（平衡調整）

- 1 按**M.C.**顯示設定模式。
- 2 轉動**M.C.**可調整左／右揚聲器平衡。

EQ SETTING（等化器調用）

- 1 按**M.C.**顯示設定模式。
- 2 轉動**M.C.**選擇等化器。
POWERFUL – NATURAL – VOCAL – CUSTOM1 – CUSTOM2 – FLAT – SUPER BASS
選擇**CUSTOM1**或**CUSTOM2**後，即可自訂等化器波段及等化器位準。
若選擇**CUSTOM1**或**CUSTOM2**，請完成以下概進程序。若選擇其他選項，請按下**M.C.**返回上一個顯示畫面。
 - 各來源可分別設定**CUSTOM1**。不過，以下所有組合都會自動設為相同的設定。
 - **USB、iPod、PANDORA**（iPhone）及**APP**（iPhone）
 - **BT AUDIO、PANDORA**（智慧型手機）及**APP**（智慧型手機）
 - **CUSTOM2**是所有來源常用的共用設定。
- 3 按**M.C.**顯示設定模式。
- 4 按下**M.C.**可在下列項目之間切換：
等化器波段 – 等化器位準
- 5 轉動**M.C.**選擇所需的設定。
等化器波段：**80HZ – 250HZ – 800HZ – 2.5KHZ – 8KHZ**
等化器位準：**+6 至 -6**

LOUDNESS（響度）

響度可在低音量時補償低頻及高頻範圍中的不足。

- 1 按**M.C.**選擇所需設定。
OFF（關）– **LOW**（低）– **MID**（中）– **HI**（高）

SUB.W（重低音揚聲器開／關設定）

本機配備可開關的重低音揚聲器輸出。

- 1 按**M.C.**選擇所需設定。
NOR（正常相位）– **REV**（反相）– **OFF**（重低音揚聲器關閉）

SUB.W CTRL（重低音揚聲器調整）

只有低於所選擇範圍的頻率可以從重低音揚聲器輸出。

- 1 按**M.C.**顯示設定模式。
- 2 按下**M.C.**可在下列項目之間切換：
截止頻率 – 輸出位準 – 斜率位準
可調整的比率將會閃爍。
- 3 轉動**M.C.**選擇所需的設定。
截止頻率：**50HZ – 63HZ – 80HZ – 100HZ – 125HZ – 160HZ – 200HZ**
輸出電平：**-24 至 +6**
斜率位準：**-12 至 -24**

BASS BOOST（低音增強）

- 1 按**M.C.**顯示設定模式。
- 2 轉動**M.C.**可選擇所需的電平。
0至**+6**隨著電平增大或減小而顯示。

HPF SETTING（高通濾波器調整）

只想要聆聽高頻率的聲音時，請使用此功能。只有高於高通濾波器（HPF）截斷的頻率才會從揚聲器中輸出。

- 1 按**M.C.**顯示設定模式。
- 2 按下**M.C.**可在下列項目之間切換：
截止頻率 – 斜率位準
- 3 轉動**M.C.**選擇所需的設定。
截止頻率：**OFF – 50HZ – 63HZ – 80HZ – 100HZ – 125HZ – 160HZ – 200HZ**
斜率位準：**-12 至 -24**

使用本機

SLA（音源電平調整）

此功能可在切換來源時防止音量變更幅度過大。

- 設定以FM調諧器的音量電平為依據，該音量電平保持不變。
 - 也可以使用此功能調整AM/MW/SW調諧器的音量。
 - 以下所有組合都會自動設為相同的設定。
 - **USB、iPod、PANDORA**（iPhone）及**APP**（iPhone）
 - **BT AUDIO、PANDORA**（智慧型手機）及**APP**（智慧型手機）
- 1 按**M.C.**顯示設定模式。
 - 2 轉動**M.C.**調整播放來源音量。
調整範圍：**+4 至 -4**

系統選單

- 1 按**M.C.**顯示主選單。
- 2 轉動**M.C.**可變更選單選項，且按下可選擇**SYSTEM**。
- 3 轉動**M.C.**選擇系統選單功能。
選擇後即可調整下列系統選單功能。
 - **BT AUDIO、BT MEM CLEAR、BT VERSION** 及**APP CONN. SET**皆不適用於MVH-X165U1。

CLOCK SET（設定時鐘）

- 1 按**M.C.**顯示設定模式。
- 2 按**M.C.**選擇所需設定之時鐘顯示部分。
時 – 分
- 3 轉動**M.C.**可調整時鐘。

12H/24H（時間標記）

- 1 按**M.C.**選擇所需設定。
12H（12小時制）– **24H**（24小時制）

AUTO PI（自動PI搜尋）

在同一序下，即使在調用預設時，本機也能自動搜尋不同電台。

- 1 按**M.C.**可開啟或關閉自動PI搜尋。

AUX（輔助輸入）

使用連接至本機的輔助裝置時，請啟動此設定。

- 1 按**M.C.**可開關**AUX**。

DIMMER（顯示幕亮度）

- 1 按下**M.C.**可開關顯示幕亮度。
 - 按住**↔**/**DIMMER**同樣可變更顯示幕亮度調整設定。

BT AUDIO（藍牙音訊啟動）

您必須啟動**BT AUDIO**播放來源才能使用藍牙音訊播放器。

- 1 按**M.C.**可開啟或關閉**BT AUDIO**播放來源。

PANDORA（Pandora啟動）

開啟**PANDORA**來源即可使用。在關閉時，**PANDORA**不會顯示可用來源清單。

- 1 按**M.C.**可開啟或關閉**PANDORA**播放來源。

BT MEM CLEAR（清除儲存在本機上的藍牙裝置資料）

儲存在本機的藍牙裝置資料可被清除。若要保護您的個人資訊，在將本機交給他人使用前請清除裝置記憶。將刪除下列資訊。

裝置清單／PIN碼／通話記錄／電話簿／預設電話號碼

- 1 按**M.C.**以顯示確認顯示畫面。
YES顯示，準備清除記憶。
若您不想清除儲存在本機的藍牙裝置資料，請轉動**M.C.**以顯示**CANCEL**，然後再按一次進行選擇。
- 2 按**M.C.**清除記憶。
此時會顯示**CLEARED**並清除藍牙裝置資料。
 - 使用此功能時，請勿關閉引擎。

BT VERSION（藍牙版本顯示）

您可以顯示本機和藍牙模組的系統版本。

- 1 按**M.C.**顯示資訊。

使用本機

APP CONN. SET (APP連接模式設定)

選擇適合您連接裝置的選項。

① 按**M.C.**選擇所需設定。

- WIRED** (適用於iPhone) - **BLUETOOTH** (適用於智慧型手機)
- 來源設為**PANDORA**或**APP**後將無法使用此設定。

關於MIXTRAX

MIXTRAX技術主要用於將各種音效插入歌曲中，讓您體驗搭載視覺效果的不間斷混音音樂。

註

- 視檔案/歌曲而定，可能會無法使用音效。
- 若視覺效果對行車造成不良影響，請關閉MIXTRAX。請參閱第27頁上使用MIXTRAX按鍵操作。

MIXTRAX選單

- 按**M.C.**顯示主選單。
- 轉動**M.C.**可變更選單選項，且按下可選擇MIXTRAX。
- 轉動**M.C.**以選擇MIXTRAX功能。選擇後即可調整下列MIXTRAX功能。開啟MIX-TRAX時即啟用該功能。

SHORT MODE (簡短播放模式)

您可選擇播放時間的長度。

- 按**M.C.**顯示設定模式。
- 轉動**M.C.**選擇所需的設定。
 - 1.0 MIN** (1.0分鐘) - **1.5 MIN** (1.5分鐘) - **2.0 MIN** (2.0分鐘) - **2.5 MIN** (2.5分鐘) - **3.0 MIN** (3.0分鐘) - **OFF** (關閉)

MIX PATTERN (混合圖案)

MIXTRAX特殊效果顯示畫面會隨音量中的變化而變更。

- 按**M.C.**顯示設定模式。
- 轉動**M.C.**選擇所需的設定。
 - SOUND LEVEL** - 混合圖案會根據音量變更。
 - LOW PASS** - 混合圖案會根據低音音量變更。
 - RANDOM** - 混合圖案會根據音量模式及低通模式隨機變更。

DISP FX (顯示效果)

可開啟或關閉MIXTRAX特殊效果顯示。

- 按**M.C.**選擇所需設定。
 - ON** (MIXTRAX特殊效果顯示) - **OFF** (正常顯示)

CUT IN FX (手動插入效果)

您可開啟或關閉MIXTRAX音效，同時手動變更音軌。

- 按**M.C.**選擇所需設定。
 - ON** (開啟) - **OFF** (關閉)

初始選單

- 按住**SRC/OFF**直至本機關閉。
- 按**M.C.**顯示主選單。
- 轉動**M.C.**可變更選單選項，且按下可選擇INITIAL。
- 轉動**M.C.**選擇初始選單功能。選擇後即可調整下列初始選單功能。
 - MVH-X165UI無法使用S/W UPDATE。

FM STEP (FM調頻間隔)

- 按**M.C.**，選擇FM調頻間隔。
 - 100** (100 kHz) - **50** (50 kHz)

AM STEP (AM調頻間隔) / **MW STEP** (MW調頻間隔)

使用本機

- 按下**M.C.**選擇AM/MW調頻間隔。
 - 9** (9 kHz) - **10** (10 kHz)

SP-P/O MODE (後置輸出及前級輸出設定)

後置揚聲器喇叭線輸出與本機的RCA輸出皆可用於連接全音域揚聲器或重低音揚聲器。選擇適合您連接的選項。

- 按**M.C.**顯示設定模式。
- 轉動**M.C.**選擇所需的設定。
 - REAR/SUB.W** - 當全音域揚聲器連接後置揚聲器喇叭線輸出且重低音揚聲器連接RCA輸出時，請選擇此項目。
 - SUB.W/SUB.W** - 當重低音揚聲器在沒有任何輔助擴大機的情況下直接連接後置揚聲器喇叭線輸出且有重低音揚聲器連接RCA輸出時，請選擇此項目。
 - REAR/REAR** - 當全音域揚聲器連接後置揚聲器喇叭線輸出及RCA輸出時，請選擇此項目。若全音域揚聲器連接至後置揚聲器喇叭線輸出，且未使用RCA輸出，則您可選擇**REAR/SUB.W**或**REAR/REAR**。

S/W UPDATE (更新軟體)

此功能用於以最新藍牙軟體更新本機。關於藍牙軟體和更新的資訊，請參閱我們的網站。

- 更新藍牙軟體時，不可關閉本機電源。
- 按**M.C.**開始更新。請依照畫面上的指示完成藍牙軟體更新。

系統選單

- 按住**SRC/OFF**直至本機關閉。
- 按**M.C.**顯示主選單。
- 轉動**M.C.**可變更選單選項，且按下可選擇SYSTEM。
- 轉動**M.C.**選擇系統選單功能。如需詳細資料，請參閱第33頁上系統選單。

使用AUX播放來源

- 將立體聲迷你插頭插入AUX輸入插孔。
- 按**SRC/OFF**選擇AUX作為播放來源。

註

除非開啟輔助設定，否則無法選擇AUX。更多詳情請參閱第33頁上**AUX** (輔助輸入)。

切換顯示幕

選擇所需的文字資訊

- 按**DISP/DISP OFF**可在下列項目間切換：
 - 播放源名稱
 - 來源名稱及時脈

開啟或關閉顯示幕

- 按住**DISP/DISP OFF**直至顯示幕開啟或關閉。

若出現不需要的顯示畫面

利用下列程序關閉不需要的顯示畫面。

- 按**M.C.**顯示主選單。
- 轉動**M.C.**可變更選單選項，且按下可選擇SYSTEM。
- 轉動**M.C.**以顯示DEMO OFF，然後再按下左選取。
- 轉動**M.C.**以切換至YES。
- 按**M.C.**以選擇。

安裝

連接

警告

- 使用超過50 W（輸出值）與介於4Ω至8Ω（阻抗值）的揚聲器。本機請勿使用1Ω至3Ω揚聲器。
- 黑色纜線為接地。安裝本機或功率放大器（另售）時，請確實優先連接接地線。確定接地線已正確連接至車輛本體的金屬部位。功率放大器的接地線及本機或其他裝置，必須以不同的螺絲分別連接車輛。若接地線的螺絲鬆動或掉落，可能會導致起火、冒煙或故障。

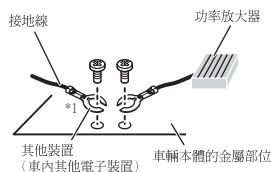

*1 此配備需另購

重要事項

- 當本機安裝在點火開關沒有ACC（附加）位置的車輛中時，若無法將紅色纜線連接可以偵測點火開關運作的端子上，可能會導致電池電量耗盡。



ACC位置



無ACC位置

- 本機限使用12伏特電池與負接地。不這麼做可能會導致起火或故障。
- 為防止短路，過熱或故障發生，請務必遵守下列指示。
 - 安裝之前請斷開電池的負極。
 - 以纜線夾或膠帶固定纜線。請使用膠帶包裹纜線與金屬部位接觸的部分以保護纜線。

- 請勿將纜線置於活動部件上，比如排檔桿與座位扶手。
- 請勿將纜線置於受熱位置，比如暖風機出口附近。
- 請勿將黃色纜線穿過引擎室的孔連接至電池。
- 以絕緣膠帶包覆任何未連接的纜線接頭。
- 請勿縮短纜線長度。
- 切勿為了與其他裝置共用電源而割開本機電源線絕緣層。纜線的電流負載量有一定限度。
- 請使用規定額定值的保險絲。
- 請勿將揚聲器負極線直接接地。
- 請勿將多個揚聲器的負極線綁在一起。
- 當本機電源開啟時，控制訊號會透過藍/白色纜線輸出。請將其連接至外部功率放大器系統遙控器或車輛的自動天線中繼控制端子（最大300 mA 12VDC）。若車輛配備有玻璃天線，請將其連接至天線增強電源端子。
- 切勿將藍/白纜線連接到外部的變壓電源端子。同時，請避免將其連接到自動天線的電源端子。這麼做可能會導致電源電量耗盡或故障。

本機

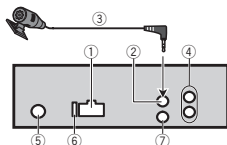

- 1 電源線輸入
- 2 麥克風輸入（僅MVH-X365BT）
- 3 麥克風（僅MVH-X365BT）4m
- 4 後置輸出或重低音輸出
- 5 天線輸入
- 6 保險絲（10 A）
- 7 有線遙控輸入
可連接實體線路的遙控器轉接器（另售）。

安裝

電源線

重低音揚聲器未連接後置揚聲器喇叭線時，請執行這些連接。

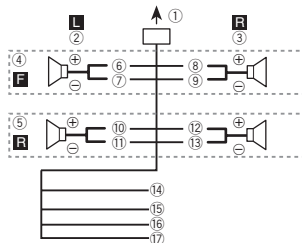

使用重低音揚聲器卻未使用選購的放大器時，請執行這些連接。

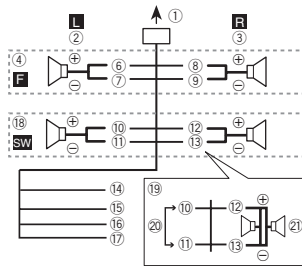

- 1 至電源線輸入
- 2 左置
- 3 右置
- 4 前置揚聲器
- 5 後置揚聲器
- 6 白
- 7 白/黑
- 8 灰
- 9 灰/黑

- 10 綠
- 11 綠/黑
- 12 紫
- 13 紫/黑
- 14 黑（機身接地）
連接到乾淨、無塗料的金屬部位。
- 15 黃
連接到固定的12 V電源端子。
- 16 紅
連接到由點火開關（12 V DC）控制的端子。
- 17 藍/白
連接到功率放大器的系統控制端子或自動天線中繼控制端子（最大300 mA 12 V DC）。
- 18 重低音揚聲器（4Ω）
- 19 使用70 W（2Ω）的重低音揚聲器時，確定將重低音揚聲器連接至紫色與本機紫色/黑色喇叭線。綠色及綠色/黑色喇叭線請勿連接任何揚聲器。
- 20 不使用。
- 21 重低音揚聲器（4Ω）× 2

註

- 使用雙揚聲器系統時，請勿連接任何物品到未與揚聲器連接的揚聲器接線。
- 變更本機的初始選單。請參閱第34頁上 **SP-P/O MODE**（後置輸出及前級輸出設定）。本機的重低音揚聲器輸出為單聲道輸出。

功率放大器（另售）

使用選購的放大器時，請執行這些連接。

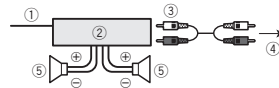

- 1 系統遙控器
連接至藍色/白色纜線。
- 2 功率放大器（另售）
- 3 以RCA纜線連接（另售）
- 4 至後置輸出或重低音輸出
- 5 後置揚聲器或超低音揚聲器

安裝

安裝

重要事項

- 最後安裝之前，請檢查所有的連接和系統。
- 請勿使用未獲授權的部分，這麼做可能會造成故障。
- 若安裝需要在車輛上鑽孔或進行其他修改，請洽詢您的經銷商。
- 請勿將本機安裝在：
 - 可能會干擾車輛操作的位置。
 - 因突然停車可能會傷及乘客的位置。
- 半導體雷射在過熱的狀況下可能會損壞。請勿將本機安裝在受熱位置，例如暖風機出口附近。
- 當本機以小於60°的角度安裝時，會獲得優化效能。



- 為了確保在使用本機時能有適當的散熱，在安裝時，請確認您在後面板後方留下足夠的空間，並纏住鬆散的纜線，以防其堵住出口。

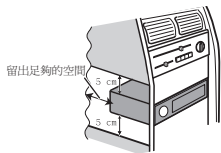

DIN前/後座

本機可使用前座或後座安裝進行正確安裝。安裝時，請使用市售零件。

DIN前座

- 將座套插入儀表板中。
在狹窄空間中安裝時，請使用隨附的座套。若有足夠的空間，請使用車輛隨附的座套。
- 使用螺絲起子折彎金屬突出部位（90°）至定位，藉以固定座套。

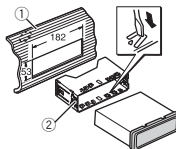

- 儀表板
- 座套

- 確認本機已確實安裝至定位。安裝不確實可能會造成跳動或其他故障。

DIN後座

- 選定適當的位置，讓托架孔與本機側面密合。

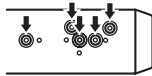

- 鎖緊各邊的兩顆螺絲。

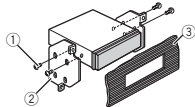

- 十字槽螺絲（5mm × 8mm）
- 托架
- 儀表板或操作台

安裝

移除本機

- 取下飾環。

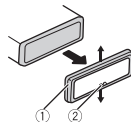

- 飾環
 - 缺口突出部位
- 拆下前面板後，可更輕易的進入飾環。
 - 若您要重新裝上飾環，請對準有向下缺口突出部位的側邊並接上飾環。

- 將隨附的抽取鑰匙插入本機的兩側，使其卡至定位。

- 將本機拉出儀表板。

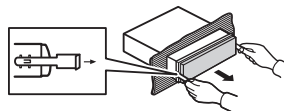

拆下並重新安裝前面板

您可拆下前面板以防止本機遭竊。
如需詳細資料，請參閱拆卸前面板及第25頁上重新安裝前面板。

安裝麥克風

僅適用於 MVH-X365BT

注意

讓麥克風纏繞方向盤或排檔桿非常危險。請確定以此方式安裝本機時，不會阻礙駕駛車輛。

註

- 將麥克風安裝在可讓人以語音操作系統的位置。

- 使用另售的夾子來固定車輛內部的導線。

將麥克風安裝在遮陽板上時

- 將麥克風導線安裝在溝槽中。

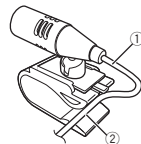

- 麥克風導線
- 溝槽

- 將麥克風夾安裝在遮陽板上。
將遮陽板立起來，再安裝麥克風夾。（降低遮陽板將減低語音辨識率。）

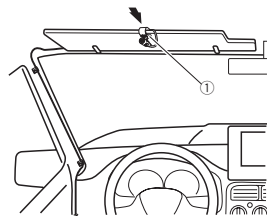

- 麥克風夾

將麥克風安裝在方向盤轉向機柱上時

- 拆下麥克風夾的麥克風底座。
若要卸下麥克風夾的麥克風座，請滑動麥克風座。

安裝

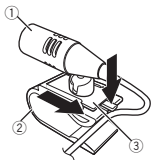

- ① 麥克風
- ② 麥克風夾
- ③ 麥克風座

2 將麥克風安裝在方向盤轉向機柱上。

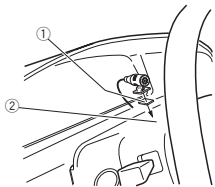

- ① 雙面膠
- ② 將麥克風安裝在方向盤轉向機柱的後側。

調整麥克風角度



附加資訊

故障排除

故障情況會以粗體顯示，而原因則以一般、非縮排的文字顯示。一般縮排文字用於指示要採取的動作。

顯示畫面會自動返回一般顯示畫面。

您無法在30秒內執行任何操作。
再執行操作一次。

重播範圍意外變更。

選擇其他資料夾或曲目，或快速前進／快速倒轉時，根據重播範圍的不同，選擇的範圍可能會變更。

再次選擇重播範圍。

子資料夾未播放。

選擇FLD（重播資料夾）時，無法播放子資料夾。
選擇其他重播範圍。

顯示畫面變更時（例如NO TITLE），出現NO XXXX。

無內嵌文字資訊。
切換顯示畫面或播放其他曲目／檔案。

**本機故障中。
有干擾產生。**

您使用的裝置如行動電話，可能會造成聲音干擾。
將可能會造成干擾的電子裝置遠離本機。

無法播放藍牙音訊來源的音效。

藍牙連線行動電話正在通話中。
通話終止時將播放音效。

正在操作藍牙連線的行動電話中。
請勿在此時使用行動電話。

使用藍牙連線行動電話撥打電話，然後立即終止。
結果本機和行動電話之間的通訊不正常終止。
請將本機和行動電話重新進行藍牙連線。

錯誤訊息

與經銷商或就近的先鋒授權服務中心聯絡時，請務必記錄錯誤訊息。

故障情況會以粗體顯示，而原因則以一般、非縮排的文字顯示。一般縮排文字用於指示要採取的動作。

常見故障

AMP ERROR

本機無法操作或揚聲器連線不正確；已啟動保護電路。

檢查揚聲器連線。若在關閉／開啟引擎後訊息仍無法消失，請向您的經銷商或先鋒維修站洽詢以尋求協助。

USB儲存裝置/iPod

FORMAT READ

在開始播放及開始聽見聲音之間，有時會出現延遲。

等到訊息消失後才聽見聲音。

NO AUDIO

沒有歌曲。

將音訊檔案傳送至USB儲存裝置並連接。

連接的USB儲存裝置已啟用安全防護。

依USB儲存裝置的指示使用安全功能。

SKIPPED

連接的USB儲存裝置包含受DRM保護的檔案。
已跳過受保護的檔案。

PROTECT

連接USB儲存裝置上的所有檔案皆透過DRM嵌入。
請更換USB儲存裝置。

N/A USB

本機不支援所連接的USB裝置。

- 連接與USB大量儲存等級相容的裝置。

附加資訊

- 中斷裝置連接並更換為相容的USB儲存裝置。

CHECK USB

USB接頭或USB纜線短路。

檢查USB接頭或USB纜線是否未卡在某個物品中或損壞。

CHECK USB

連接的USB儲存裝置消耗超過最大允許電流的功率。拔除USB儲存裝置且不使用它。將點火開關轉至OFF，再轉至ACC或ON，然後僅連接相容的USB儲存裝置。

CHECK USB

iPod操作正常但無法充電。

確定iPod的連接線沒有短路（例如，未卡在金屬物體中）。檢查之後，請先關閉點火開關，然後重新開啟，或中斷與iPod的連接後重新連接。

ERROR-19

通訊失敗。

- 執行下列其中一項操作。
 - 將點火開關轉到OFF，然後再轉回ON。
 - 中斷連接USB儲存裝置。
 - 切換至不同的播放來源。
- 然後返回USB播放來源。

iPod故障。

中斷與iPod纜線的連接。iPod主選單顯示後，重新連接iPod並重設。

ERROR-23

USB儲存裝置未格式化為FAT12、FAT16或FAT32檔案系統。

USB儲存裝置應該格式化為FAT12、FAT16或FAT32檔案系統。

ERROR-16

iPod軟體版本過時。
更新iPod版本。

iPod故障。

中斷與iPod纜線的連接。iPod主選單顯示後，重新連接iPod並重設。

STOP

目前清單中無歌曲。
選擇含有歌曲的清單。

NOT FOUND

無相關歌曲。
傳送歌曲至iPod。

藍牙裝置

ERROR-10

本機的藍牙模組電源故障。

將點火開關轉到OFF然後轉到ACC或ON位置。

若在執行以上動作後仍顯示錯誤訊息，請聯絡您的經銷商或授權的先鋒維修站。

Pandora

ERROR-19

通訊失敗。

中斷與裝置纜線的連接。在裝置主選單顯示後重新連接裝置並重設。

START UP APP

Pandora應用程式尚未開始執行。
啟動Pandora應用程式。

INOPERABLE

操作已停用。
在其他曲目上執行相同的命令。

TRY AGAIN

無法儲存拇指額定值。
無法儲存書籤。
無法新增電台。
請稍後再試一次。

附加資訊

MAINTENANCE

Pandora系統正在維修中。
請稍後再試一次。

SKIP LIMIT

到達跳躍限制。

- 請勿超過跳躍限制。
- 由於音樂聆聽的限制，Pandora 會限制每小時跳過的總數。

CHECK APP

不支援Pandora應用程式的版本。
連接已安裝相容Pandora應用程式版本的裝置。

CHECK DEVICE

顯示在Pandora應用程式中的裝置錯誤訊息。
無法播放Pandora中的音樂。
請檢查您連接的裝置。

NO STATION

找不到電台。
在您連接裝置的Pandora應用程式中建立電台。

NO ACTIVE ST

未選擇電台。
選擇電台。

NO BT DEVICE GO TO BT MENU TO REGISTER

找不到藍牙裝置。
依照畫面上的指示操作。

CONN. FAILED PRESS BAND KEY TO RETRAY

藍牙連線失敗。
依照畫面上的指示操作。

CHECK APP PRESS BAND KEY TO RETRAY

無法連線至Pandora應用程式。
依照畫面上的指示操作。

DISCONNECTED PRESS BAND KEY TO RETRAY

藍牙連線遺失。
依照畫面上的指示操作。

STATION FULL

無法新增電台。
刪除舊電台以開啟新電台。

CAN.T DELETE

電台無法刪除。
在其他電台上執行相同的命令。

NO NETWORK

連接的裝置超出控制範圍。
將連接的裝置連接網路。

NO SERVICE

連接的裝置超出控制範圍。
將連接的裝置連接網路。

CAN.T PLAY

操作已停用。
在其他電台上執行相同的命令。

應用程式

NO BT DEVICE GO TO BT MENU TO REGISTER

找不到藍牙裝置。
依照畫面上的指示操作。

CONN. FAILED PRESS BAND KEY TO RETRAY

藍牙連線失敗。
依照畫面上的指示操作。

DISCONNECTED PRESS BAND KEY TO RETRAY

藍牙連線失敗。
依照畫面上的指示操作。

附加資訊

CHECK APP

無法連線至應用程式。
依照畫面上的指示操作。

START UP APP

應用程式尚未開始執行。
依照畫面上的指示操作。

操作指南

USB儲存裝置

不支援透過USB集線器的連線。
請勿連接除USB儲存裝置以外的裝置。

開車時，請牢牢固定USB儲存裝置。請勿讓USB儲存裝置掉落到地板上，否則可能卡在煞車或油門踏板之下。

視USB儲存裝置而定，可能會出現下列問題。

- 操作方式可能不同。
- 本機可能無法識別儲存裝置。
- 檔案可能不會正常播放。
- 當您在收聽廣播時，裝置可能會造成聲音干擾。

iPod

請勿將iPod放置在高溫的地方。

開車時請牢牢固定iPod。請勿讓iPod掉落到地板上，否則可能卡在煞車或油門踏板之下。

關於iPod設定

- 連接iPod時，本機變更iPod的EQ（等化器）設定為關閉以優化聲音。中斷與iPod的連接時，EQ回復原始設定。
- 使用本機時，您將無法在iPod上將「Repeat」（重播）設為關。連接iPod與本機時，重播會自動變更為全部。

儲存在iPod的不相容文字將不會顯示在本機上。

壓縮音訊相容性 (USB)

WMA

副檔名：.wma

位元率：48 kbps至320 kbps (CBR) · 48 kbps至384 kbps (VBR)

取樣頻率：32 kHz、44.1 kHz、48 kHz

Windows Media™ Audio Professional、Lossless、語音/DRM資料流/視訊資料流：不相容

MP3

副檔名：.mp3

位元率：8 kbps至320 kbps (CBR) · VBR

取樣頻率：8 kHz至48 kHz (32 kHz、44.1 kHz、48 kHz用於加強)

相容的ID3標籤版本：1.0、1.1、2.2、2.3、2.4 (ID3標籤2.x版本優先於1.x版本。)

M3u播放清單：不相容

MP3i (互動式MP3) · mp3 PRO：不相容

WAV

副檔名：.wav

量位元數：8與16 (LPCM) · 4 (MS ADPCM)

取樣頻率：16 kHz至48 kHz (LPCM) · 22.05 kHz及44.1 kHz (MS ADPCM)

- 您無法在使用USB MTP時使用此功能。

附加資訊

補充資訊

只能顯示前32個字元作為檔案名稱（包括副檔名）或資料夾名稱。

本機可能會因使用將WMA檔案編碼的應用程式，而無法正常運作。

開始播放嵌入影像資料的音訊檔案，或儲存在有大量資料夾層級USB儲存裝置上的音訊檔案時，可能會有些微延遲。

USB儲存裝置

可播放的資料夾階層：最多八層（實際的階層少於兩層）。

可播放的資料夾：最多500

可播放的檔案：最多15000

播放有版權保護的檔案：不相容

已分割的USB儲存裝置：只能播放第一個磁碟分割。

開始播放有多個資料夾層級的USB儲存裝置上的音訊檔案時，可能會有些微的延遲。

注意

- 先鋒不保證本產品與所有USB大量儲存裝置的相容性，對於使用本產品時導致媒體播放機、智慧型手機或其他裝置上遺失的資料概不負責。
- 請勿將USB儲存裝置放在會產生高溫的位置。

iPod相容性

本機僅支援下列iPod機型。

- Made for
- iPod touch (第五代)
 - iPod touch (第四代)
 - iPod touch (第三代)

- iPod touch (第二代)
- iPod touch (第一代)
- iPod classic
- iPod with video
- iPod nano (第七代)
- iPod nano (第六代)
- iPod nano (第五代)
- iPod nano (第四代)
- iPod nano (第三代)
- iPod nano (第二代)
- iPod nano (第一代)
- iPhone 5
- iPhone 4S
- iPhone 4
- iPhone 3GS
- iPhone 3G
- iPhone

視iPod的世代或版本而定，有些功能無法操作。

操作可能會因iPod的軟體版本而異。

含Lightning接頭的iPod使用者應使用Lightning轉USB連接線（iPod隨附）。

含Dock接頭的iPod使用者應使用CD-IU51。如需詳細資料，請洽詢您的經銷商。

關於檔案/格式相容性，請參閱iPod操作手冊。

有聲書、播客：相容

注意

對於iPod數據的遺失，即使發生在使用本機時，先鋒概不負責。

音訊檔案順序

使用者無法使用本機指定資料夾編號和播放順序。

附加資訊

階層實例

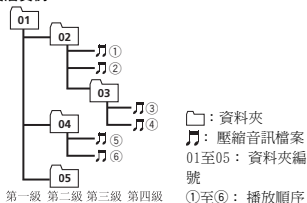

USB儲存裝置

播放順序和USB儲存裝置中的錄製順序相同。建議您使用下列方法指定播放順序。

- 1 建立指示播放順序且包括編號的檔案名稱（例如001xxx.mp3和099yyy.mp3）。
- 2 將那些檔案放入資料夾中。
- 3 將含有檔案的資料夾儲存在USB儲存裝置中。

但您是否可指定播放的順序，將視系統環境而定。

USB可攜式音訊播放器的播放順序不同且視播放器而定。

藍牙設定檔

為了使用藍牙無線技術，裝置必須能解釋某些設定檔。本機與下列設定檔相容。

- GAP（一般存取設定檔）
- OPP（物件推送設定檔）
- HFP（免持設定檔）1.5
- PBAP（電話簿存取設定檔）
- A2DP（進階音訊分配設定檔）
- AVRCP（音訊／視訊遙控器設定檔）1.3
- SPP（序列埠設定檔）1.1

版權及商標

藍牙

Bluetooth®字標和商標為Bluetooth SIG, Inc. 所有，日本先鋒公司使用這些標誌皆需獲得授權。其他商標和商品名稱分屬其各自的擁有者所有。

iTunes

Apple及iTunes均是Apple Inc. 於美國及其他國家註冊的商標。

MP3

本產品僅針對私人、非商業的使用提供授權許可；除此之外，並未提供授權許可，或暗示任何使用者具有將本產品用於任何商業（即創造營收）即時播放（陸上、衛星、有線和／或其他任何媒體）、透過網際網路、內部網路和／或其他網路的廣播／串流，或其他電子內容傳播系統（如付費音訊或隨選音訊應用程式）之權利。此類用途須另行授權許可。如需詳細資料，請造訪

<http://www.mp3licensing.com>。

WMA

Windows Media 是Microsoft Corporation於美國及／或其他國家的商標或註冊商標。

本產品採用Microsoft Corporation開發之技術，未獲Microsoft Licensing, Inc. 授權不得使用或散布本技術。

iPod & iPhone

iPhone、iPod、iPod classic、iPod nano及iPod touch皆為Apple Inc. 在美國及其他國家註冊的商標。

Lightning是Apple Inc. 的商標。

附加資訊

「Made for iPod」（專為iPod製造）及「Made for iPhone」（專為iPhone製造）表示該電子配件是專為連接至iPod或iPhone而設計，而且已通過開發廠商的認證以符合Apple的效能標準。對於本裝置的操作或是否符合安全與規範標準，Apple概不擔負任何責任。請注意，此配件與iPod或iPhone一起使用會影響無線電的性能。

Android™ & Google Play

Android及Google Play皆為Google Inc.的商標。

Pandora® 網路電台

PANDORA、PANDORA標誌及Pandora商品外觀皆為Pandora Media, Inc.的商標或註冊商標。需獲許可使用。

MIXTRAX

MIXTRAX是日本先鋒公司的商標。

規格

一般

額定電源	14.4 V DC
	（容許電壓範圍：12.0 V至14.4 V DC）
接地系統	負極型
最大電流消耗	10.0 A
尺寸（寬x高x深）：	

DIN

機身	178 mm × 50 mm × 165 mm
前端部分	188 mm × 58 mm × 15 mm

D

機身	178 mm × 50 mm × 165 mm
前端部分	170 mm × 46 mm × 16 mm
重量	0.7 kg

音訊

最大輸出功率	50 W × 4 70 W × 1/2 Ω（對於重低音揚聲器）
連續輸出功率	22 W × 4（50 Hz至15 000 Hz，5% THD，4 Ω負載，雙聲道驅動）
負載阻抗	4 Ω（容許範圍4 Ω至8 Ω）
前輸出最大輸出電平	2.0 V
響度等高級	+10 dB（100 Hz），+6.5 dB（10 kHz）（音量：-30 dB）
等化器（5段圓形等化器）：	
頻率	80 Hz/250 Hz/800 Hz/2.5 kHz/8 kHz
等化範圍	±12 dB（2 dB間隔）
重低音揚聲器（單聲道）：	
頻率	50 Hz/63 Hz/80 Hz/100 Hz/125 Hz/160 Hz/200 Hz
斜率	-12 dB/oct，-24 dB/oct
增益	+6 dB至-24 dB
相位	正相／反相

USB

USB標準規格	USB 2.0全速版
最大電流供應	1 A
USB等級	MSC（大量儲存等級）
檔案系統	FAT12、FAT16、FAT32
MP3解碼格式	MPEG-1 & 2 Audio Layer 3
WMA解碼格式	第7、7.1、8、9、10、11、12版本（雙聲道音訊） （Windows Media Player）

附加資訊

WAV訊號格式 線性PCM&MS ADPCM
(無壓縮)

FM調諧器

頻率範圍 87.5 MHz至108.0 MHz
有效靈敏度 9 dBf (0.8 μ V/75 Ω , 單聲
道, S/N: 30 dB)
訊噪比 72 dB (IEC-A網路)

MW調諧器/AM調諧器

頻率範圍 531 kHz至1602 kHz (9 kHz)
530 kHz至1640 kHz (10 kHz)
可用靈敏度 25 μ V (S/N: 20 dB)
訊噪比 62 dB (IEC-A網路)

SW調諧器 (僅MVH-X365BT)

頻率範圍 2300 kHz 至7735 kHz
(2300 kHz至2495 kHz,
2940 kHz至4215 kHz,
4540 kHz至5175 kHz,
5820 kHz至6455 kHz,
7100 kHz至7735 kHz)
9500 kHz至21975 kHz
(9500 kHz至10135 kHz,
11580 kHz至12215 kHz,
13570 kHz至13870 kHz,
15100 kHz至15735 kHz,
17500 kHz至17985 kHz,
18015 kHz至18135 kHz,
21340 kHz至21975 kHz)
可用靈敏度 28 μ V (S/N: 20 dB)
訊噪比 62 dB (IEC-A網路)

藍牙 (僅MVH-X365BT)

版本 經過認證的藍牙3.0
輸出功率 最大+4 dBm
(功率等級2)

註

規格與設計可能改變，恕不另行通知。

معلومات إضافية

معلومات إضافية

تسبيق ترميز WMA	الإصدار ٧.١.٠ و ٨.٠ و ٩.٠ و ١١ و ١٢ (فنان صوتيات)
تسبيق إشارة WAV	Linear PCM & MS ADPCM (غير مضغوط)

مواصفات FM

نطاق الترددات	٨٧.٥ م هرتز إلى ١٠٨.٠ م هرتز
حساسية قابلية الاستخدام	٩ ديسيبل ف (٠,٨ مايكروفولت/٧٥ أوم، أحادي الصوت، نسبة الإشارة إلى الضوضاء: 30 ديسيبل)
نسبة الإشارة إلى الضوضاء	٧٢ ديسيبل (شبكة IEC-A)

مواصفات AM/مواصفات MW

نطاق الترددات	٥٢١ كيلو هرتز إلى ١٦٠٢ كيلو هرتز (٩ كيلو هرتز)
حساسية قابلية للاستعمال	25 مايكروفولت (نسبة الإشارة إلى الضوضاء: ٢٠ ديسيبل)
نسبة الإشارة إلى الضوضاء	٦٢ ديسيبل (شبكة IEC-A)

مواصفات SW (MVH-X365BT) (فقط)

نطاق الترددات	٢٢٠٠ كيلو هرتز إلى ٧٧٣٥ كيلو هرتز (٢٣٠٠ كيلو هرتز إلى ٢٤٩٥ كيلو هرتز، ٢٩٤٠ كيلو هرتز إلى ٢٩٤٠ كيلو هرتز، ٤٥٠٠ كيلو هرتز إلى ٥١٧٥ كيلو هرتز، ٥٨٢٠ كيلو هرتز إلى ٦٤٥٥ كيلو هرتز، ٧١٠٠ كيلو هرتز إلى ٧٧٣٥ كيلو هرتز)
حساسية قابلية للاستعمال	٦٨ مايكروفولت (نسبة الإشارة إلى الضوضاء: ٢٠ ديسيبل)
نسبة الإشارة إلى الضوضاء	٦٢ ديسيبل (شبكة IEC-A)

Bluetooth (MVH-X365BT) (فقط)

الإصدار	Bluetooth ٣.٠ معتمد
---------	---------------------

المواصفات

نظام التأييد	١٤.٤ فولت تيار مباشر (مدى نطاق البثية المسموح به: من ١٢.٠ فولت إلى ١٤.٤ فولت تيار مباشر)
نظام التأييد	طراز سالب
الحد الأقصى لاستهلاك التيار	١٠٠٠ أمبير
الأبعاد (طول × عرض × ارتفاع):	١٧٨ × ٥٠ × ١٦٥ مم
DIN	١٨٨ × ٥٨ × ١٥ مم
الهيكل	١٧٨ × ٥٠ × ١٦٥ مم
المقمة	١٧٠ × ١٦ × ١٦ مم
D	١٠٧ كجم

الصوت

خرج القناة الأمامية	٥٠ وات × ٤
خرج التيار المستمر	٢٢ وات × ١/٢ أوم (مضخم الصوت) ١٥٠٠٠ هرتز، تشويش توافقي كلي ٥٪ حمولة ٤ أوم، مع دفع كلتي القاتنين)
معاوقة الحمولة	٤ أوم (مسموح به من ٤ أوم إلى ٨ أوم)
الحد الأقصى لمستوى الخرج الميندي	٢٠ فولت
حدود علو الصوت	١٠+ ديسيبل (١٠٠ هـ)، ٦.٥+ ديسيبل (١٠ ك هـ) (مستوى الصوت: ٣٠- ديسيبل)
الموازن (موازن تخطيطي ٥ حزم):	
تردد	٨٠ هرتز/٢٥٠ هرتز/٨٠٠ هرتز/٤٠٥ هرتز/٨ هرتز/٨ هرتز
نطاق الموازنة	١٢± ديسيبل (٢ ديسيبل مرحلة)
مضخم صوت (أحادي الصوت):	٥٠ هرتز/٦٣ هرتز/٨٠ هرتز/١٠٠ هرتز/١٢٥ هرتز/١٦٠ هرتز/٢٠٠ هرتز
التردد	12- ديسيبل/الوكثاف، 24- ديسيبل/أوكثاف
منحنى	من ٦+ ديسيبل إلى -٢٤ ديسيبل عادي/عكسي

USB

مواصفات USB القياسية	USB 2.0 بالسرعة الكاملة
الحد الأقصى لإمداد التيار	١ أمبير
قوة USB	MSC (قوة التخزين الكبير)
نظام الملفات	FAT12, FAT16, FAT32
تسبيق ترميز MP3	MPEG-1 & 2 Audio Layer 3

"صنع لأجهزة iPod" و"صنع لأجهزة iPhone" تعني أن الملحقات الإلكترونية تم تصميمه خصيصاً للتوصيل بأجهزة iPod أو iPhone على التوالي، وتم ترخيصه من قبل جيه التطوير لاستيفاء معايير أداء Apple. Apple غير مسؤولة عن تشغيل هذا الجهاز أو توافقه مع معايير السلامة واللوائح. يرجى ملاحظة أن استخدام هذا الملحقات مع iPod أو iPhone قد يؤثر على الأداء اللاسلكي.

Android™ & Google Play

Android و Google Play هي علامات تجارية مملوكة لشركة Google Inc.

راديو الإنترنت من Pandora®

PANDORA و شعار PANDORA والمظهر التجاري لـ Pandora هي علامات تجارية أو علامات تجارية مسجلة لصالح شركة Pandora Media, Inc ويتم استخدامها بإذن.

MIXTRAX

MIXTRAX هو علامة تجارية لصالح PIONEER CORPORATION.

معلومات إضافية

WAV

امتداد الملف: .wav

البت الكمي: ٨ و ١٦ و (LPCM)، ٤ (MS ADPCM)
تردد المعاينة: ١٦ كيلو هرتز إلى ٤٨ كيلو هرتز ٢٢,٠٥٠ (LPCM)
كيلو هرتز و ٤٤,١ كيلو هرتز (MS ADPCM)

- لا يمكنك استخدام هذه الوظيفة مع USB MTP.

معلومات تكميلية

يمكن عرض أول ٣٢ حرفاً كاسم ملف (يتضمن امتداد الملف) أو اسم مجلد.

قد لا يعمل هذا الجهاز بطريقة صحيحة وذلك تبعا للبرنامج التطبيقي المستخدم لتشغيل ملفات WMA.

قد يحدث تأخير بسيط عند بدء تشغيل ملفات الصوت المضمنة بصورة بيانات أو ملفات الصوت المحفوظة على وحدة تخزين USB بها عدد كبير من المجلدات المتسلسلة.

جهاز تخزين USB

التسلسل الهرمي للمجلد القابل للتشغيل: ما يصل إلى ثماني طبقات (التسلسل الهرمي الفعلي أقل من طبقتين).

المجلدات القابلة للتشغيل: حتى ٥٠٠٠

الملفات القابلة للتشغيل: حتى ١٥٠٠٠

تشغيل الملفات المحمية بحقوق النشر: غير متوافق

جهاز تخزين USB مقسم: يمكن تشغيل القسم الأول فقط.

قد يحدث تأخير بسيط عند بدء تشغيل ملفات الصوت على وحدة تخزين USB بها عدد كبير من المجلدات المتسلسلة.

تنبيه

- لا يمكن لشركة Pioneer ضمان التوافق مع جميع أجهزة تخزين USB الكبيرة ولا تتحمل المسؤولية عن أي فقدان للبيانات على مشغلات الوسائط أو الهوائيات الذكية أو الأجهزة الأخرى أثناء استخدام هذا المنتج.

معلومات إضافية

- لا تترك جهاز تخزين USB في أي مكان معرض لدرجات حرارة مرتفعة.

التوافق مع iPod

هذا الجهاز يدعم طرز iPod التالية فقط.
صنع من أجل

- iPod touch (الجيل الخامس)
- iPod touch (الجيل الرابع)
- iPod touch (الجيل الثالث)
- iPod touch (الجيل الثاني)
- iPod touch (الجيل الأول)
- iPod classic
- iPod بقرات فيديو
- iPod nano (الجيل السابع)
- iPod nano (الجيل السادس)
- iPod nano (الجيل الخامس)
- iPod nano (الجيل الثالث)
- iPod nano (الجيل الثاني)
- iPod nano (الجيل الأول)
- iPhone 5
- iPhone 4S
- iPhone 4
- iPhone 3GS
- iPhone 3G
- iPhone

قد لا تتوفر بعض الوظائف، وذلك تبعا لجيل iPod أو إصداره.

قد تختلف عمليات التشغيل وذلك حسب إصدار البرنامج الخاص بجهاز iPod.

ينبغي على مستخدمي iPod بالموصل السريع استخدام كابل Lightning to USB (المرفق مع iPod).

ينبغي على مستخدمي iPod بموصل Dock Connector استخدام الحبل CD-IU51 للإطلاع على التفاصيل، قم باستشارة الوكيل.

للحصول على معلومات حول توافق الملف/التسليم، راجع أدلة iPod.

كتاب صوتي، ملف Podcast: متوافق

تنبيه

لا تتحمل Pioneer المسؤولية عن بيانات فقدت على جهاز iPod حتى ولو تم فقدان تلك البيانات أثناء استخدام هذا الجهاز.

تسلسل ملفات الصوت

لا يستطيع المستخدم تعيين أرقام المجلدات وتحديد تسلسلات التشغيل بهذه الوحدة.

مثال على التسلسل الهرمي

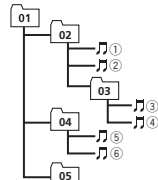

المجلد
ملف صوت مضغوط
٠١ إلى ٠٥: رقم المجلد
١ إلى ٥: تسلسل التشغيل
المستوى ١
المستوى ٢
المستوى ٣
المستوى ٤

جهاز تخزين USB

تسلسل التشغيل هو مثل تسلسل التسجيل في جهاز تخزين USB. لتحديد تسلسل التشغيل، يوصى بالطريقة التالية.

1 قم بإنشاء اسم الملف الذي يشمل على أرقام تحدد تسلسل التشغيل (مثال، 001xxx.mp3; 099yyy.mp3).
2 ضع تلك الملفات داخل مجلد.
3 احفظ المجلد المحتوي على الملفات في جهاز تخزين USB. ومع ذلك، تبعا لبيئة النظام، لا يمكنك تحديد تسلسل التشغيل.

بالنسبة للمشغلات الصوتية المحمولة USB، التسلسل مختلف ويعتمد على المشغل.

ملفات تعريف Bluetooth

لاستخدام تكنولوجيا Bluetooth اللاسلكية، يجب أن تكون الأجهزة قادرة على تفسير ملفات تعريف معينة. هذه الوحدة متوافقة مع ملفات التعريف التالية.

- GAP (ملف تعريف وصول عام)
- OPP (ملف تعريف دفع الكائنات)
- HFP (ملف تعريف الاتصالات الهاتفية اللايودية) 1,٥
- PBAP (ملف تعريف الوصول إلى دليل الهاتف)

معلومات إضافية

- A2DP (بروفایل توزيع الصوت المتقدم)
- AVRCP (بروفایل التحكم عن بعد الصوت/الفيديو) 1,٣
- SPP (وضع المنفذ المتسلسل) ١,١

حقوق النشر والعلامات التجارية

Bluetooth

العلامة الممثلة في كلمة Bluetooth[®] وشعارات Bluetooth هي علامات تجارية مسجلة ملك لشركة Bluetooth SIG, Inc. وأي استعمال لهذه العلامات من قبل PIONEER CORPORATION يتم بموجب ترخيص. العلامات التجارية والأسماء التجارية الأخرى تخص أصحابها المعنيين.

iTunes

Apple و iTunes هما علامتان تجاريتان لشركة Apple Inc. مسجلتان في الولايات المتحدة ودول أخرى.

MP3

توريد هذا المنتج لا يشمل إلا على ترخيص للاستعمال الشخصي غير التجاري ولا يشمل على ترخيص أو يعني ضمناً أي حق باستعمال هذا المنتج في أي بث تجاري (أي يحقق إيرادات) في الزمن الفعلي (أرضي، فضائي، سلكي أو ألو أو وسائط أخرى) ولا البث/النقل المباشر عبر شبكة الإنترنت، الشبكات الداخلية و/أو الشبكات الأخرى أو في أي أنظمة أخرى لتوزيع المحتويات الإلكترونية، مثل استخدامات الاستماع بمقابل أو الاستماع حسب الطلب. يتطلب مثل هذا الاستخدام الحصول على ترخيص مستقل. للحصول على التفاصيل، تفضل زيارة <http://www.mp3licensing.com>

WMA

Windows Media هي علامة تجارية مسجلة أو علامة تجارية لشركة Microsoft Corporation في الولايات المتحدة وأرو دول أخرى.

هذا الجهاز يحتوي على تقنية مملوكة لشركة Microsoft Corporation ولا يمكن استخدامها أو توزيعها بدون ترخيص من شركة Microsoft Licensing, Inc.

iPod & iPhone

iPhone و iPod و iPod classic و iPod nano و iPod touch هي علامات تجارية لشركة Apple Inc. مسجلة في الولايات المتحدة الأمريكية ويبدان أخرى. Lightning هي علامة تجارية لشركة Apple Inc.

معلومات إضافية

حول إعدادات iPod

- عند توصيل جهاز iPod، تغير هذه الوحدة إعداد (الموازن) EQ لجهاز iPod إلى الإيقاف وذلك لتحسين الخصائص الصوتية. وعند فصل جهاز iPod، يعود الموازن EQ إلى الإعداد الأصلي.
- لا يمكنك ضبط التكرار على إيقاف التشغيل في جهاز iPod عند استخدام هذا الجهاز. يتغير خيار التكرار تلقائياً إلى الكل عند توصيل iPod بهذا الجهاز.

لن يتم عرض النص غير المتوافق المخزن في iPod بواسطة هذه الوحدة.

توافق ملفات الصوت (USB) WMA

امتداد الملف: .wma.

محل البت: ٤٨ ك باث إلى ٣٢٠ ك باث (معدل بت مستمر CBR) ٤٨، ك باث إلى ٣٨٤ ك باث (معدل بت متغير VBR)

تردد المعايينة: ٣٢ كيلو هرتز، ٤٤.١ كيلو هرتز، ٤٨ كيلو هرتز

Lossless و Windows Media™ Audio Professional و Stream/DRM Stream/Voice مع فيديو: غير متوافق

MP3

امتداد الملف: .mp3.

محل البت: ٨ ك باث إلى ٣٢٠ ك باث (معدل بت مستمر CBR)، معدل بت متغير VBR

تردد المعايينة: ٨ ك هـ إلى ٤٨ ك هـ (٣٢ ك هـ، ٤٤.١ ك هـ، ٤٨ ك هـ هـ للإبراز)

متوافقة مع صيغة لائحة التعريف ID3 Tag الإصدارات: 1.0، 1.1، 2.0، 2.3، 2.4 (يتم إعطاء الأولوية للإصدار 2.X من لائحة التعريف ID3 Tag على الإصدار 1.X).

قائمة تشغيل M3u: غير متوافق

MP3 (MP3 نغاعلي)، mp3 PRO: غير متوافق

DISCONNECTED PRESS BAND KEY TO RETRAY

فشل الاتصال Bluetooth. اتبع التعليمات التي تظهر على الشاشة.

CHECK APP

فشل الاتصال بالتطبيق. اتبع التعليمات التي تظهر على الشاشة.

START UP APP

لم يتم تشغيل التطبيق بعد. اتبع التعليمات التي تظهر على الشاشة.

التعامل مع الإرشادات جهاز تخزين iPod

التوصيلات عبر مشترك USB غير مدعومة.

لا توصل أي شيء عبر جهاز تخزين USB.

أحكام تثبيت جهاز تخزين USB أثناء القيادة. لا تدع جهاز تخزين USB يسقط على الأرضية حيث يمكن أن يُحتجز تحت دواسة الفرامل أو دواسة السرعة.

بناء على جهاز تخزين USB، قد تحدث المشاكل التالية.

- قد تختلف عمليات التشغيل.
- قد لا يتم التعرف على جهاز التخزين.
- قد لا يتم تشغيل الملفات بشكل صحيح.
- قد يتسبب هذا الجهاز في تناقل سمعي عند الاستماع للراديو.

iPod

لا تترك iPod في أماكن في درجة حرارتها مرتفعة.

تثبيت بإحكام جهاز iPod عند القيادة. لا تدع جهاز iPod يسقط على الأرضية حيث قد يحمس تحت دواسة الفرامل أو دواسة السرعة.

معلومات إضافية

TRY AGAIN

يحتاج حفظ تصنيف الإبهام. يتعين حفظ علامة الموضوع. تحتاج إضافة محطة. حاول مرة أخرى لاحقاً.

MAINTENANCE

نظام Pandora قيد الصيانة. حاول مرة أخرى لاحقاً.

SKIP LIMIT

تم بلوغ حد التخطي.
• لا تتجاوز حد التخطي.
• بسبب قيود ترخيص الموسيقى، تحدد Pandora العدد الإجمالي لعدد مرات التخطي كل ساعة.

CHECK APP

هذا الإصدار من تطبيق Pandora غير مدعوم. صل جهازاً به إصدار متوافق مع تطبيق Pandora المثبت.

CHECK DEVICE

تم عرض رسالة خطأ في الجهاز في تطبيق Pandora. يتعين تشغيل الموسيقى من Pandora. يرجى التحقق من الجهاز المتصل.

NO STATION

لم يتم العثور على محطة. لم يبدأ محطة في تطبيق Pandora على جهازك المتصل.

NO ACTIVE ST

لم يتم تحديد محطة. حدد محطة.

NO BT DEVICE GO TO BT MENU TO REGISTER

لم يتم العثور على جهاز Bluetooth. اتبع التعليمات التي تظهر على الشاشة.

CONN. FAILED PRESS BAND KEY TO RETRAY

فشل اتصال Bluetooth. اتبع التعليمات التي تظهر على الشاشة.

CHECK APP PRESS BAND KEY TO RETRAY

فشل الاتصال بتطبيق Pandora. اتبع التعليمات التي تظهر على الشاشة.

DISCONNECTED PRESS BAND KEY TO RETRAY

تم فقد الاتصال Bluetooth. اتبع التعليمات التي تظهر على الشاشة.

STATION FULL

لا يمكن إضافة محطة جديدة. احذف محطة قديمة لفتح مكان لمحطة جديدة.

CAN.T DELETE

تعد حذف المحطة. قم بتشغيل نفس الأمر لمحطة أخرى.

NO NETWORK

الجهاز المتصل خارج النطاق. صل الجهاز المتصل بشبكة.

NO SERVICE

الجهاز المتصل خارج النطاق. صل الجهاز المتصل بشبكة.

CAN.T PLAY

تم تعطيل العملية. قم بتشغيل نفس الأمر لمحطة أخرى.

تثبيت

NO BT DEVICE GO TO BT MENU TO REGISTER

لم يتم العثور على جهاز Bluetooth. اتبع التعليمات التي تظهر على الشاشة.

CONN. FAILED PRESS BAND KEY TO RETRAY

فشل اتصال Bluetooth. اتبع التعليمات التي تظهر على الشاشة.

معلومات إضافية

حل المشاكل

تمت كتابة الأعراس بخط عريض والمسببات بخط عادي، غير متساوي الأطراف. يتم استخدام الخط العادي متساوي الأطراف للإشارة إلى الإجراءات التي تمت.

تعود الشائسة تلقائياً إلى الوضع العادي.

لم يتم بتنفيذ أية عمليات خلال حوالي ٣٠ ثانية.
قم بإجراء العملية مرة أخرى.

يغير نطاق تشغيل التكرار بشكل غير متوقع.

بناءً على نطاق تشغيل التكرار، قد يتغير النطاق المحدد عند تحديد مجلد أو مقطوعة أخرى أو عند التقديم/التراجع السريع.
قم باختبار نطاق تشغيل التكرار مرة أخرى.

لا يتم تشغيل مجلد فرعي.

لا يمكن تشغيل المجلدات الفرعية عند اختيار **FLD** (تكرار مجلد).
اختر نطاق تشغيل مجلد آخر.

يظهر **NO XXXX NO** عند تغير عرض (NO TITLE، على سبيل المثال).

لا توجد معلومات نصية مضمنة.
قم بتحويل العرض أو التشغيل إلى ملف/مسار آخر.

الوحدة معطلة.

ثمة تشويش.

أنت تستخدم جهاز، مثل هاتف خلوي، والذي قد يتسبب في تداخل سمعي.
أبعد عن الوحدة الأجهزة الكهربائية التي قد تسبب تشويشاً.

لا يتم تشغيل صوت مصدر صوت Bluetooth.

هناك اتصال جارٍ على هاتف Bluetooth الخلوي الموصول.
سيتم تشغيل الصوت عند إنهاء المكالمة.

هاتف Bluetooth الخلوي الموصول في وضع التشغيل حالياً.
لا يتم باستخدام الهاتف الخلوي في هذا الوقت.

تم إجراء مكالمة من خلال هاتف Bluetooth الخلوي الموصول ثم تم إيقافها على الفور. ونتيجة لذلك، لم يتم إنهاء الاتصال بين هذا الجهاز والهاتف الخلوي بشكل صحيح.

قم بإعادة إقامة اتصال Bluetooth بين هذا الجهاز والهاتف الخلوي.

رسائل الخطأ

عندما تتصل ببولك أو بالقرمز مركز صيانة تابع لشركة Pioneer، تأكد من تسجيل رسالة الخطأ.
تمت كتابة الأعراس بخط عريض والمسببات بخط عادي، غير متساوي الأطراف. يتم استخدام الخط العادي متساوي الأطراف للإشارة إلى الإجراءات التي تمت.

المشترك

AMP ERROR

يتحذر تشغيل هذه الوحدة أو وصلة السماعه غير صحيحة، أو تم تنشيط الدائرة الوقائية.
أفحص وصلة السماعه. إذا فُصلت الرسالة في الظهور حتى بعد إيقاف تشغيل/تشغيل المحرك، قم بالاتصال بالوكيل أو بمحطة خدمة منتجات Pioneer المعتمدة للحصول على المساعدة.

جهاز تخزين USB/iPod

FORMAT READ

أحياناً يحدث تأخير بين بدء التشغيل وسماع أي صوت.
انتظر حتى تختفي الرسالة وتسمع صوتاً.

NO AUDIO

لا توجد أغنيات.
انقل ملفات الصوت إلى جهاز تخزين USB وقم بالتوصيل.
تم تمكين جهاز تخزين USB المتصل بشكل آمن.
اتبع تعليمات جهاز تخزين USB لتعطيل الحماية.

SKIPPED

تحتوي وحدة تخزين USB المتصلة على ملفات محمية بحقوق DRM.
يتم تخطي الملفات المحمية.

PROTECT

كل الملفات في جهاز تخزين USB المتصل محمية بحقوق DRM.
استقبل وحدة تخزين USB.

N/A USB

هذه الوحدة لا تدعم وحدة USB المتصلة.
• قم بتوصيل جهاز متوافق مع فئة التخزين الكبير USB.
• أفضل الجهاز واستبدله بجهاز تخزين USB متوافقاً.

معلومات إضافية

CHECK USB

اخفق جهاز iPod.
افصل الكابل عن جهاز iPod. بمجرد عرض القائمة الرئيسية للجهاز iPod، أعد توصيل الكابل.

STOP

لا توجد مقطوعات في القائمة الحالية.
اختر قائمة تحتوي على أغان.

NOT FOUND

لا توجد أغان ذات صلة.
انقل المقطوعات إلى جهاز iPod.

جهاز Bluetooth

ERROR-10

فشل التيار لوحدة Bluetooth لهذه الوحدة.
أدر مفاتيح التشغيل إلى الوضع OFF ومن ثم إلى الوضع ACC أو ON.

إذا استمر ظهور رسالة الخطأ بعد تنفيذ العملية السابقة، يرجى الاتصال بالوكيل أو بمحطة خدمة منتجات Pioneer المعتمدة.

Pandora

ERROR-19

فشل الاتصال.
افصل الكابل من الجهاز. بمجرد عرض القائمة الرئيسية للجهاز، أعد توصيل الكابل وإعادة ضبطه.

START UP APP

لم يتم بدء تشغيل تطبيق Pandora بعد.
ابدا تشغيل تطبيق Pandora.

INOPERABLE

تم تعطيل العملية.
قم بتفعيل تشغيل الأمر لمسار آخر.

ERROR-19

فشل الاتصال.
قم بإحد العمليات التالية.
-أدر مفاتيح تشغيل السيارة إلى الوضع OFF (إيقاف التشغيل) والعودة إلى الوضع ON (تشغيل).
- قم بفصل جهاز تخزين USB.
-قم بالتغيير لمصدر مختلف.
تم عد إلى مصدر USB.

اخفق جهاز iPod.
افصل الكابل عن جهاز iPod. بمجرد عرض القائمة الرئيسية للجهاز iPod، أعد توصيل الكابل.

ERROR-23

لم تتم تهيئة جهاز تخزين USB بتنسيق FAT12 أو FAT16 أو FAT32.
يجب أن يكون جهاز تخزين USB بتنسيق FAT12 أو FAT16 أو FAT32.

ERROR-16

يعتبر إصدار برنامج iPod الأحدث قديماً.
قم بتحديث إصدار جهاز iPod.

التركيب

- ① شريط عازل تثابي الجانبين
- ② ثبت الميكروفون على الجانب الخلفي من عمود التوجيه.

اضبط زاوية الميكروفون

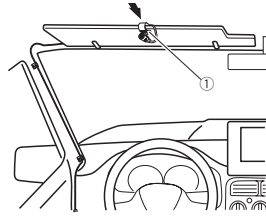

① مشبك الميكروفون

عند تثبيت الميكروفون على عمود التوجيه

- ١ افصل قاعدة الميكروفون من مشبك الميكروفون.
- ولفصل قاعدة الميكروفون عن مشبك الميكروفون، حرك قاعدة الميكروفون.

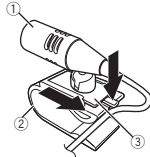

- ① الميكروفون
- ② مشبك الميكروفون
- ③ قاعدة الميكروفون

٢ ثبت الميكروفون على عمود التوجيه.

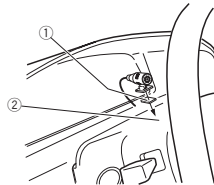

التركيب

للتفاصيل، راجع نزع اللوحة الأمامية وإعادة توصيل اللوحة الأمامية في صفحة ٢٣.

تثبيت الميكروفون

فقط مع MVH-X365BT

⚠ تنبيه

من الخطورة بمكان السماح لسلك الميكروفون بالاتفاف حول عمود التوجيه أو ذراع التحويل. تأكد من تركيب الوحدة بشكل لا يعوق القيادة.

ملاحظات

- ثبت الميكروفون في وضع وتوجيه يُمكنه من التقاط صوت الشخص الذي يقوم بتشغيل النظام.
- استخدم مشابيك تباع بشكل منفصل لتأمين الطرف عند الضرورة داخل المركبة.

عند تثبيت الميكروفون على وافي الشمس

- ١ أدخل طرف الميكروفون في التجويف.



- ① سلك الميكروفون
- ② تجويف

- ٢ ثبت مشبك الميكروفون على وافي الشمس.
- ثم بتركيب مشبك الميكروفون، مع توجيه وافي الشمس لأعلى. (يقلل خفض وافي الشمس من معدل التعرف الصوتي.)

- ٢ اربط مسمارين على كل جانب.

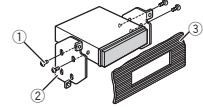

- ① مسمار ربط (٥ ملم × ٨ ملم)
- ② كتيفة التركيب
- ③ لوحة العدادات أو لوحة التحكم

فك الوحدة

- ١ فك حلقة التشطيب.

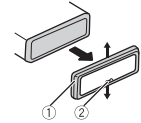

- ① حلقة التشطيب
- ② لسين مفلوم

- يسمح فك اللوحة الأمامية بوصول أسهل إلى حلقة التشطيب.
- عند إعادة تركيب حلقة التشطيب، وجه الجانب ذا اللسان المفلوم لأسفل.

- ٢ أدخل مفاتيح الاستخراج المرفقة في كلا جانبي الوحدة إلى أن تستقر في مكانها.

- ٣ اسحب الوحدة خارج لوحة العدادات.

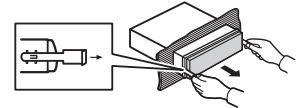

فك وإعادة توصيل اللوحة الأمامية

يمكن فك اللوحة الأمامية لحماية الوحدة الأمامية من السرقة.

التركيب

٧) دخل سلكي بعيد

يمكن توصيل مهابتي وحدة التحكم عن بعد ذي الأسلاك الصلبة (بناح بشكل منفصل).

سلك الكهراء

قم بإجراء هذه التوصيلات عند عدم توصيل طرف مكبر صوت خلفي بمجهر ترددات خفيضة.

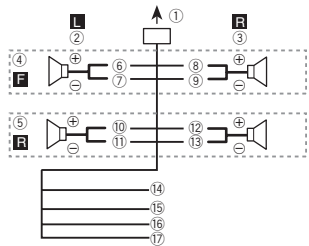

قم بإجراء هذه التوصيلات عند استخدام مجهر الترددات الخفيضة بدون مضخم صوت اختياري.

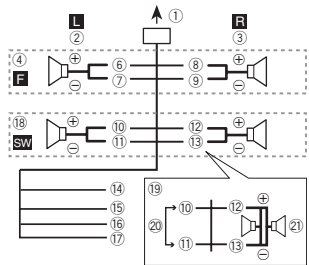

- ١) إلى دخل سلك الكهراء
- ٢) يسار
- ٣) يمين
- ٤) مكبر صوت أمامي
- ٥) سماعة خفيضة

التركيب

١) وحدة التحكم عن بعد في النظام

صل بالكابل الأزرق/الأبيض.

٢) مضخم قدرة (بناح بشكل منفصل)

٣) صل بكبلات RCA (بناح بشكل منفصل)

٤) إلى خرج خلفي أو خرج مجهر الترددات الخفيضة الفرعي

٥) مجهر الترددات الخفيضة أو مكبر الصوت الخلفي

التركيب

هام

- تحقق من كافة التوصيلات والأنظمة قبل التركيب النهائي.
- لا تستخدم أجزاء غير مرخصة حيث قد يتسبب ذلك في حدوث أعطال.
- استشر الوكيل إذا كان التركيب يتطلب تقب فتحات أو تعديلات أخرى بالسيارة.
- لا تقم بتركيب هذه الوحدة في الأماكن التالية:
 - حيث يمكن أن تتداخل مع تشغيل السيارة.
 - حيث يمكن أن تحدث إصابة للراكب كنتيجة للتوقف المفاجئ.
- سيتلف الليزر شبه الموصل في حالة السخونة الشديدة. قم بتركيب هذه الوحدة بعيدًا عن الأماكن الساخنة مثل الأماكن القريبة من منفذ سخان.
- يتم الحصول على أفضل أداء عند تركيب الوحدة بزوايا أقل من ٦٠ درجة.



- ٦) أبيض
- ٧) أبيض/أسود
- ٨) رمادي
- ٩) رمادي/أسود
- ١٠) أخضر
- ١١) أخضر/أسود
- ١٢) بنفسجي
- ١٣) بنفسجي/أسود
- ١٤) أسود (أرضي التماسية)
- صل بموقع معنوي نظيف خالٍ من الدهانات.
- ١٥) أسود
- ١٦) صل بطرف الإمداد الدائم ١٢ فولت.
- ١٧) صل بطرف محكوم بمفتاح الإشعال (١٢ فولت تيار مستمر).
- ١٨) أزرق/أبيض
- ١٩) صل بطرف تحكم النظام بمضخم قدرة أو طرف تحكم مرحل الهوائي التفاضلي (الحد الأقصى ٣٠٠ ميلي أمبير ١٢ فولت تيار مستمر).
- ٢٠) مجهر الترددات الخفيضة (٤ أوم)
- ٢١) عند استخدام مجهر الترددات الخفيضة الفرعي بقدرة ٧٠ وات (٢ أوم)، تأكد من توصيل مجهر الترددات الخفيضة الفرعي بالأسلاك البنفسجية والأسلاك البنفسجية/السوداء بهذه الوحدة. ولا تقم بتوصيل أي شيء بالأسلاك الخضراء والأسلاك الخضراء/السوداء.
- ٢٢) غير مستعمل.
- ٢٣) مجهر الترددات الخفيضة (٤ أوم) × ٢

ملاحظات

- عند استخدام نظام السماعين، لا تصل أي شيء بأسلاك السماعية غير المتصلة بالسماعة.
- قم بتغيير القائمة الأولية لهذه الوحدة. ارجع إلى SP-P/O MODE (إعداد الخرج الخلفي وإعادة الخرج البيني) في صفحة ٣٢.
- خرج مجهر الترددات الخفيضة الفرعي لهذه الوحدة هو أحادي.

مضخم قدرة (بناح بشكل منفصل)

فخذ هذه الوصلات عند استخدام مضخم اختياري.

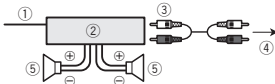

تركيب DIN الأمامي/الخلفي

يمكن تركيب هذه الوحدة تركيبًا صحيحًا باستخدام التركيب الأمامي أو الخلفي.
استخدم أجزاء متاحة تجاريًا عند التركيب.

تركيب DIN الأمامي

١) أدخل جلبة التركيب في لوحة العدادات.
للتركيب في المساحات الضيقة، استخدم جلبة التركيب المرفقة. وفي حالة وجود مساحة كافية، استخدم جلبة التركيب المرفقة مع المركبة.

٢) قم بتثبيت جلبة التركيب باستخدام مفك لثني الأشرطة المعدنية (٩٠ درجة) في مكانها.

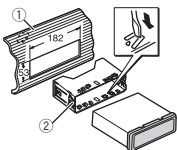

١) لوحة العدادات

٢) جلبة التركيب

تأكد من إحكام تركيب الوحدة في مكانها. فقد يؤدي التركيب غير المستقر إلى حدوث تخطأ أو أعطال أخرى.

تركيب DIN الخلفي

١) حدد الوضع المناسب حيث تتوافق فتحات الكتيبة مع جانب الوحدة.

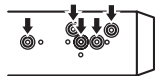

اترك فراغ كافي

التركيب

- أحكم ربط الأسلاك باستخدام مشابك كابلات أو شريط لاصق.
- وقم بلف شريط لاصق حول الأسلاك التي تتلامس مع الأجزاء المعدنية من جسم السيارة.
- ضع كفة الكابلات بعيداً عن الأجزاء المتحركة، مثل أذراع التحويل وقضبان المقعد.
- ضع كفة الكابلات بعيداً عن الأماكن الساخنة مثل الأماكن القريبة من مخرج السخان.
- لا توصل الكابل الأصفر بالبطارية عن طريق تمريره خلال الفتحة إلى مكان المحرك.
- قم بتغطية أية موصلات كابلات متصلة بشريط عازل.
- لا تُصّر أي كابلات.
- لا تقطع عازل كابل الطاقة الخاص بهذه الوحدة لمشاركة الطاقة مع أجهزة أخرى. فالفترة الحالية للكابل محدودة.
- استخدم منصهر بالمعدل المحدد.
- لا تقم مطلقاً بتوصيل كابل السماعه السالب بالأرض مباشرة.
- لا تربط الكابلات السالبة لعدة سماعات معاً مطلقاً.
- عند تشغيل هذه الوحدة، يتم إرسال إشارات التحكم خلال الكابل الأزرق/الابيض. قم بتوصيل هذا الكابل بوحدة التحكم عن بُعد في النظام الخاصة بمضخم قدرة خارجي أو طرف تحكم مرحل الهوائي التلقائي الخاص بالسيارة (بحد أقصى ٣٠٠ مللي أمبير ١٢ فولت تيار مستمر). إذا كانت السيارة مجهزة بهوائي زجاجي، فقم بتوصيله بطرف مصدر طاقة معزز الهوائي.
- لا تقم مطلقاً بتوصيل الكابل الابيض/الأزرق بطرف الطاقة الخاص بمضخم قدرة خارجي. ولا تقم أيضاً بتوصيله بطرف الطاقة الخاص بهوائي التلقائي. فقد يؤدي ذلك إلى حدوث تسرب بالبطارية أو عطل.

هذه الوحدة

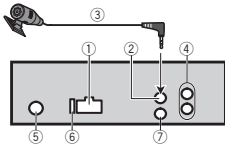

- ① دخل سلك الكهرباء
- ② دخل الميكروفون (MVH-X365BT فقط)
- ③ المايكروفون (MVH-X365BT فقط)
- ④ مخرج خلفي أو خرج مجهر الترددات الخفضة الفرعي
- ⑤ دخل هوائي
- ⑥ منصهر (١٠ أمبير)

استخدام هذه الوحدة

استخدام مصدر AUX

١ أدخل قاييس الاستريو الصغير في مقبس الدخل AUX.

٢ اضغط OFF/SRC لاختيار AUX كمصدر.

ملاحظة

لا يمكن تحديد AUX إلا إذا تم تشغيل الإعداد الإضافي. لمزيد من التفاصيل، راجع AUX (إدخال مساعد) في صفحة ٣٢.

تبديل العرض

اختيار المعلومات النصية المرغوبة

① اضغط على DISP OFF/DISP للتبديل بين ما يلي:

- اسم المصدر
- اسم المصدر والساعة

إيقاف تشغيل الشاشة أو تشغيلها

- اضغط مع الاستمرار على DISP OFF/DISP إلى أن تعمل الشاشة أو تتوقف.

إذًا ظهر عرض غير مرغوب

قم بإيقاف العرض غير المرغوب باستخدام الإجراءات المدرجة أدناه.

١ اضغط M.C. لعرض القائمة الرئيسية.

٢ أدر M.C. لتغيير خيار القائمة واضغط لاختيار SYSTEM.

٣ أدر M.C. لعرض DEMO OFF واضغط للتحديد.

٤ أدر M.C. للتغيير إلى YES.

٥ اضغط على M.C. للاختيار.

التوصيلات

تحذير ⚠

- استخدم سماعات بطاقة أكثر من ٥٠ وات (قيمة الخرج) وبين ٤ أوم إلى ٨ أوم (قيمة المعاقلة). لا تستخدم سماعات ١ أوم إلى ٣ أوم مع هذه الوحدة.
- الكابل الأسود هو كابل أرضي. عند تركيب هذه الوحدة أو مضخم الطاقة (بإعيار بشكل منفصل)، تأكد من توصيل السلك الأرضي أولاً. تأكد من توصيل السلك الأرضي بالأجزاء المعدنية من جسم بشكل صحيح. ويجب توصيل السلك الأرضي لمضخم الطاقة وسلك هذه الوحدة أو أي جهاز آخر بالسيارة بشكل مستقل باستخدام براغي مختلفة. إذا تحرر برغي السلك الأرضي أو سقط، يمكن أن يؤدي ذلك إلى نشوب حريق أو تصاعد دخان أو حدوث عطل.

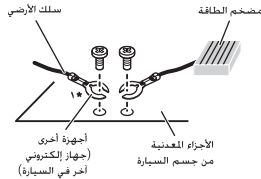

* لا نسيء مرفق لهذه الوحدة

هام

- عند تركيب هذه الوحدة في سيارة بدون ضبط مفتاح تشغيل السيارة على وضع ACC (ملحقات)، قد يتسبب عدم توصيل الكابل الأحمر بالطرف الذي يكتشف تشغيل مفتاح تشغيل السيارة في تسريب بالبطارية.



بلا وضع ACC



وضع ACC

- استخدم هذه الوحدة مع بطاريات بجهد ١٢ فولت وتاريخ سلبى فقط. وقد يؤدي عدم الالتزام بذلك إلى نشوب حريق أو حدوث عطل.
- لمنع حدوث ماس كهربائي أو سخونة زائدة أو عطل، تأكد من اتباع التوجيهات أدناه.
- الفصل الطرف السالب للبطارية قبل تركيبها.

استخدام هذه الوحدة

AUX (إدخال مساعد)

قم بتفعيل هذا الإعداد عند استخدام جهاز إضافي موصل بهذا الجهاز.

1 اضغط على **M.C.** لتشغيل **AUX** وإيقاف تشغيله.

DIMMER (المخفت)

1 اضغط على **M.C.** لتشغيل المخفت أو إيقافه.

- يمكن أيضاً تغيير إعداد مخفت الإضاءة عن طريق الضغط مع الاستمرار على **DIMMER**.

BT AUDIO (تنشيط صوت Bluetooth)

تحتاج لتنشيط المصدر **BT AUDIO** لاستعمال الممثل الصوتي Bluetooth.

1 اضغط على **M.C.** لتشغيل **BT AUDIO** المصدر أو إيقاف تشغيله.

PANDORA (تنشيط Pandora)

قم بتشغيل مصدر **PANDORA** لاستخدامه. سيظهر **PANDORA** على قائمة المصادر المتوفرة أثناء إيقاف تشغيله.

1 اضغط على **M.C.** لتشغيل **PANDORA** المصدر أو إيقاف تشغيله.

BT MEM CLEAR (مسح بيانات جهاز Bluetooth المخزنة على هذه الوحدة)

يمكن مسح بيانات جهاز Bluetooth المخزنة على هذه الوحدة. لحماية معلوماتك الشخصية، قم بمسح ذاكرة الجهاز قبل نقل الوحدة لشخص آخر. سيتم حذف المعلومات التالية:

قائمة الجهاز أرز رمز التعريف الشخصي (PIN) / سجل المكالمات / دليل الهاتف / أرز رقم الهاتف المهيأة مسبقاً

1 اضغط **M.C.** لعرض شاشة التأكيد.

يتم عرض **YES**. مسح الذاكرة الآن في وضع الانتظار.

إذا كنت لا ترغب في مسح بيانات جهاز Bluetooth المخزنة على هذه الوحدة، أدر **M.C.** لعرض **CANCEL** واضغط عليه مرة أخرى للاختيار.

2 اضغط **M.C.** مسح الذاكرة.

يتم عرض **CLEARED** ويتم مسح بيانات جهاز Bluetooth.

- أثناء استخدام هذه الوظيفة، لا تطفئ المحرك.

BT VERSION (عرض إصدار Bluetooth)

يمكن عرض إصدارات النظام لهذه الوحدة ووحدة Bluetooth.

1 اضغط **M.C.** لعرض المعلومات.

APP CONN. SET (إعداد وضع توصيل APP)

حدد خياراً مناسباً للجهاز المتصل الخاص بك.

1 اضغط **M.C.** لاختيار الإعداد المرغوب.

WIRED (جهاز iPhone) — **Bluetooth** (للجهاز الذكي)

- لا يتوفر هذا الإعداد عند ضبط المصدر على **PANDORA** أو **APP**.

حول MIXTRAX

تُستخدم تقنية **MIXTRAX** لإدراج مجموعة متنوعة من تأثيرات الصوت فيما بين الأغاني، وتسمح لك بتجربة الموسيقى الخاصة بك مثل مزج كامل لا ينتهي مع مؤثرات مرئية.

ملاحظات

- ربما لا يتم توفر تأثيرات الأصوات، حسب الملف/الأغنية.
- قم بإيقاف تشغيل **MIXTRAX** إذا كانت المؤثرات المرئية لها آثار عكسية أثناء القيادة. راجع عمليات باستخدام زر **MIXTRAX** في صفحة ٢٥.

قائمة MIXTRAX

١ اضغط **M.C.** لعرض القائمة الرئيسية.

٢ أدر **M.C.** لتغيير خيار القائمة واضغط لاختيار **MIXTRAX**.

٣ أدر **M.C.** لاختيار وظيفة **MIXTRAX**.

بمجرد التنديد، يمكن ضبط وظائف **MIXTRAX** التالية. يتم تمكين الوظيفة عند تشغيل **MIXTRAX**.

SHORT MODE (وضع التشغيل القصير)

يمكنك تحديد طول وقت التشغيل.

1 اضغط **M.C.** لعرض وضع الإعداد.

2 أدر **M.C.** لاختيار الإعداد المرغوب.

1.0 MIN (١.٠ دقيقة) — **1.5 MIN** (١.٥ دقيقة) — **2.0 MIN** (٢.٠ دقيقة) — **2.5 MIN** (٢.٥ دقيقة) — **3.0 MIN** (٣.٠ دقيقة)

— **OFF** (إيقاف)

MIX PATERN (نمط mix)

استخدام هذه الوحدة

تتغير شاشة عرض مؤثرات **MIXTRAX** الخاصة بمجرد حدوث تغييرات في مستوى الصوت.

1 اضغط **M.C.** لعرض وضع الإعداد.

2 أدر **M.C.** لاختيار الإعداد المرغوب.

- SOUND LEVEL** — يتغير نمط **mix** وفقاً لمستوى الصوت.
- LOW PASS** — يتغير نمط **mix** وفقاً لمستوى الصوت.
- RANDOM** — يتغير نمط الوميض بشكل عشوائي وفقاً لوضع مستوى الصوت ووضع صوت الباص المنخفض.

DISP FX (تأثير العرض)

يمكن تشغيل عرض تأثيرات **MIXTRAX** الخاصة أو إيقاف تشغيلها.

1 اضغط **M.C.** لاختيار الإعداد المرغوب.

2 أدر **M.C.** لاختيار **MIXTRAX** (خاصة) — **OFF** (عرض عادي)

CUT IN FX (تأثير القطع اليدوي)

يمكنك تشغيل تأثيرات صوت **MIXTRAX** أو إيقاف تشغيلها أثناء تغيير مسارات يدياً.

1 اضغط **M.C.** لاختيار الإعداد المرغوب.

ON (تشغيل) — **OFF** (إيقاف)

القائمة الأولية

١ اضغط الزر **OFF/SRC** مع الاستمرار حتى يتم إيقاف تشغيل الوحدة.

٢ اضغط على **M.C.** لعرض القائمة الرئيسية.

٣ أدر **M.C.** لتغيير خيار القائمة واضغط لاختيار **INITIAL**.

٤ أدر **M.C.** لاختيار وظيفة القائمة الأولية.

بمجرد التنديد، يمكن ضبط وظائف القائمة الميدانية التالية.

- S/W UPDATE** غير متاح لـ **MVH-X165U1**.

FM STEP (مرحلة موجة FM)

1 اضغط **M.C.** لاختيار مرحلة موجة **FM**.

100 (١٠٠ كيلوهرتز) — **50** (٥٠ كيلوهرتز)

AM STEP (مرحلة موجة AM) **MW STEP** (مرحلة موجة MW)

1 اضغط على **M.C.** لاختيار مرحلة موجة **AM/MW**.

9 (٩ كيلوهرتز) — **10** (١٠ كيلوهرتز)

SP-P/O MODE (إعداد الخرج الخلفي وإعداد الخرج المنبثقي)

يمكن استعمال خرج أسلاك السماعات الخلفية وخرج **RCA** لتوصيل سماعة كاملة النطاق أو مجهر تردادات خفيفة فرعي. اختر خيار مناسب للاتصال الخاص بك.

1 اضغط **M.C.** لعرض وضع الإعداد.

2 أدر **M.C.** لاختيار الإعداد المرغوب.

- REAR/SUB.W** — اختر عندما يكون هناك سماعة نطاق كامل متصلة بخرج أسلاك السماعات الخلفية وهناك مجهر تردادات الخفيفة الفرعي متصل بإخراجات **RCA**.
- SUB.W/SUB.W** — اختر عندما يكون هناك مجهر تردادات خفيفة متصل مباشرة بخرج أسلاك السماعات الخلفية بدون أي مضخم إضافي وهناك مجهر تردادات الخفيفة الفرعي متصل بإخراجات **RCA**.
- REAR/REAR** — يتم تحديده عندما يكون هناك سماعة نطاق كامل متصلة بخرج أسلاك السماعات الخلفية وخرج **RCA**.
- إذا كان هناك سماعة نطاق كامل متصلة بخرج أسلاك السماعة الخلفية ولا يتم استخدام خرج **RCA**، يمكنك تحديد سواء **REAR/SUB.W** أو **REAR/REAR**.

S/W UPDATE (تحديث البرنامج)

يتم استخدام هذه الوظيفة لتحديث هذه الوحدة بأحدث برامج Bluetooth. للحصول على تحديث وبرنامج Bluetooth، راجع موقعنا الإلكتروني.

1 لا تعتمد أبداً أي إيقاف الوحدة أثناء تحديث برنامج Bluetooth.

- اضغط على **M.C.** لبدء التحديث.

اتبع الإرشادات على الشاشة لإهاء تحديث برنامج Bluetooth.

قائمة النظام

١ اضغط الزر **OFF/SRC** مع الاستمرار حتى يتم إيقاف تشغيل الوحدة.

٢ اضغط على **M.C.** لعرض القائمة الرئيسية.

٣ أدر **M.C.** لتغيير خيار القائمة واضغط لاختيار **SYSTEM**.

٤ نف **M.C.** لاختيار وظيفة قائمة النظام.

للمصول على التفاصيل، راجع قائمة النظام في صفحة ٣١.

استخدام هذه الوحدة

SLA (ضبط مستوى المصدر)

- تمنع هذه الوظيفة إمكانية تغيير الصوت من التغيير تلقائياً عند تحويل المصدر.
- تعتمد الإعدادات على مستوى صوت FM والذي يظل دون تغيير.
 - يمكن أيضاً ضبط مستوى صوت AM/MW/SW باستخدام هذه الوظيفة.

- يتم ضبط كل مجموعة أذنان بنفس الإعداد تلقائياً.
- **APP و iPod و iPhone و Pandora و BT Audio** (هاتف ذكي)، **APP و Pandora و BT Audio** (هاتف ذكي)

- 1 اضغط **M.C.** لعرض وضع الإعداد.
 - 2 أدر **M.C.** لضبط مستوى الصوت المصدر.
- نطاق الضبط: **+4 إلى -4**

قائمة النظام

- ١ اضغط **M.C.** لعرض القائمة الرئيسية.

- ٢ أدر **M.C.** لتغيير خيار القائمة واضغط لاختيار **SYSTEM**.

- ٣ لف **M.C.** لاختيار وظيفة قائمة النظام.

- بمجرد التحديد، يمكن ضبط وظائف قائمة النظام التالية:
- **BT VERSION و BT MEM CLEAR و BT AUDIO و APP CONN.** غير متاحة لـ **MVH-X165UI**

CLOCK SET (ضبط الساعة)

- 1 اضغط **M.C.** لعرض وضع الإعداد.
- 2 اضغط **M.C.** لاختيار خانة عارضة الساعة التي تود ضبطها بدقة ساعة.
- 3 أدر **M.C.** لضبط الساعة.

12H/24H (الملاحظات الزمنية)

- 1 اضغط **M.C.** لاختيار الإعداد المرغوب.
- 12H** (١٢ ساعة على مدار اليوم) — **24H** (٢٤ ساعة على مدار اليوم)

AUTO PI (بحث تلقائي عن PI)

- يمكن للوحدة القيام بالبحث التلقائي عن محطة مختلفة بنفس البرمجة، حتى أثناء الاستدعاء الحالي.

- 1 اضغط **M.C.** لتشغيل البحث التلقائي عن PI أو إيقافه.

SUB.W (إعداد تشغيل/إيقاف جهاز الترددات الخفيفة)

هذه الوحدة مجهزة بمجهر ترددات خفيفة فرعي يمكن تشغيله أو إيقافه.

- 1 اضغط **M.C.** لاختيار الإعداد المرغوب.
- OFF** (الطور العادي) — **REV** (الطور العكسي) — **NOR** (إيقاف جهاز الترددات الخفيفة الفرعي)

SUB.W CTRL (ضبط جهاز الترددات الخفيفة)

لا تخرج من جهاز الترددات الخفيفة الفرعي سوى الترددات التي تقل عن ترددات التطلق المختار.

- 1 اضغط **M.C.** لعرض وضع الإعداد.
- 2 اضغط على **M.C.** للتبديل بين ما يلي:
تردد القطع — مستوى الخرج — مستوى المنحني ستومرض المعدلات التي يمكن ضبطها.
- 3 أدر **M.C.** لاختيار الإعداد المرغوب.

- تردد القطع: **100HZ—80HZ—63HZ—50HZ—200HZ—160HZ—125HZ**
- مستوى الخرج: **-24 إلى +6**
- مستوى المنحني: **12—24**

BASS BOOST (تعزيز الجيوب)

- 1 اضغط **M.C.** لعرض وضع الإعداد.
 - 2 أدر **M.C.** لاختيار المستوى المرغوب.
- 0** إلى **+6** يتم عرضه كلما ارتفع المستوى أو انخفض.

HPF SETTING (ضبط مرشح التردد المرغوب)

استخدم هذه الوظيفة عندما تريد الاستماع فقط لصوت مرتفع التردد. يتم إخراج الترددات الأعلى من حد مرشح التردد العالي (HPF) فقط من السماعات.

- 1 اضغط **M.C.** لعرض وضع الإعداد.
- 2 اضغط على **M.C.** للتبديل بين ما يلي:
تردد القطع — مستوى المنحني
- 3 أدر **M.C.** لاختيار الإعداد المرغوب.

- تردد القطع: **100HZ—80HZ—63HZ—50HZ—OFF—200HZ—160HZ—125HZ**
- مستوى المنحني: **12—24**

استخدام هذه الوحدة

- ٢ أدر **M.C.** لتغيير خيار القائمة واضغط لاختيار **FUNCTION**.

- ٣ أدر **M.C.** لاختيار الوظيفة. بمجرد التحديد، يمكن ضبط الوظائف التالية.

PLAY (تشغيل)

- 1 اضغط **M.C.** لبدء التشغيل.

STOP (إيقاف)

- 1 اضغط **M.C.** لإيقاف التشغيل.

S.RTRV (مسترجع الصوت)

- 1 اضغط **M.C.** لاختيار الإعداد المرغوب.

- 1—2—OFF** (إيقاف)
- يكون 1 فعالاً لمعدلات الضغط المنخفضة ويكون 2 فعالاً لمعدلات الضغط العالية.

عمليات ضبط الصوت

- ١ اضغط **M.C.** لعرض القائمة الرئيسية.

- ٢ أدر **M.C.** لتغيير خيار القائمة واضغط لاختيار **AUDIO**.

- ٣ أدر **M.C.** لاختيار وظيفة الصوت.

بمجرد التحديد، يمكن ضبط وظائف الصوت التالية.

- لا يتوفر **FADER** عند تحديد **SUB.W/SUB.W** في **SP-P/O MODE** للحصول على التفاصيل، راجع **SP-P/O MODE** (إعداد الخرج الخلفي وإعداد الخرج المبدئي) في صفحة ٣٢.
- لا يتوفر **SUB.W CTRL** و **SUB.W** عند تحديد التفاصيل، راجع **REAR/REAR** (إعداد الخرج الخلفي) في صفحة ٣٢.
- لا يتوفر **SUB.W CTRL** عند تحديد **SUB.W** في **OFF**. (إعداد تشغيل/إيقاف مجهر الترددات الخفيفة) في صفحة ٣١.
- **SLA** غير متوفر عند تحديد **FM** كمصدر.

FADER (ضبط المضائل)

- 1 اضغط **M.C.** لعرض وضع الإعداد.
- 2 أدر **M.C.** لضبط توازن السماعات الأمامية/الخلفية.

BALANCE (ضبط التوازن)

- 1 اضغط **M.C.** لعرض وضع الإعداد.
- 2 أدر **M.C.** لضبط توازن السماعات اليسرى/اليمنى.

EQ SETTING (استدعاء الموازن)

- 1 اضغط **M.C.** لعرض وضع الإعداد.
- 2 أدر **M.C.** لاختيار الموازن.

—VOCAL—NATURAL—POWERFUL SUPER—FLAT—CUSTOM2—CUSTOM1 BASS

يمكن تخصيص حزمة الموازن ومستواه عند اختيار **CUSTOM1** أو **CUSTOM2** إذا تم اختيار **CUSTOM2** أو **CUSTOM1** إذا تم اختيار **CUSTOM1** أو **CUSTOM2** تم باستكمال الإجراءات الموضحة أدناه. إذا تم اختيار أوضاع أخرى، اضغط على **M.C.** للعودة إلى العرض السابق.

يمكن ضبط **CUSTOM1** بشكل منفصل لكل مصدر. ومع ذلك، يتم ضبط كل مجموعة أذنان بنفس الإعداد تلقائياً.

- **APP و iPod و iPhone و Pandora و BT Audio** (هاتف ذكي)، **APP و Pandora و BT Audio** (هاتف ذكي)

- يعتبر **CUSTOM2** هو إعداد مشترك يُستخدم بشكل شائع لكل المصدر.

- 3 اضغط **M.C.** لعرض وضع الإعداد.
- 4 اضغط على **M.C.** للتبديل بين ما يلي:
حزمة الموازن — مستوى الموازن
- 5 أدر **M.C.** لاختيار الإعداد المرغوب.

- حزمة الموازن: **2.5KHZ—800HZ—250HZ—80HZ—8KHZ**
- مستوى الموازن: **+6 إلى -6**

LOUDNESS (علو الصوت)

يعوض علو الصوت النقص في نطاقات التردد المنخفض والعالي عند انخفاض الصوت.

- 1 اضغط **M.C.** لاختيار الإعداد المرغوب.

- OFF** (إيقاف) — **LOW** (منخفض) — **MID** (متوسط) — **HI** (مرتفع)

استخدام هذه الوحدة

DEV. INFO (عرض عنوان جهاز Bluetooth)

1 اضغط M.C. لعرض وضع الإعداد.

2 أدر M.C. لعرض معلومات الجهاز.

اسم الجهاز—عنوان جهاز Bluetooth

GUEST MODE (وضع الضيف)

عند تشغيل بلد الوض، فعند محاولة الاقتران مع وجود ثلاثة أجهزة مقترنة معا بالفعل، فستنتقل الوحدة إلى شاشة DEL DEVICE تلقائياً وتطالب بحذف جهاز. للاطلاع على التفاصيل، راجع

DEL DEVICE (حذف جهاز من قائمة الأجهزة) في صفحة ٢٩.

1 اضغط M.C. لتشغيل وضع الضيف أو إيقافه.

A. PAIRING (الاقتران تلقائياً)

إذا تم تشغيل الوظيفة أثناء اتصال iPhone بالوحدة من خلال USB، فسوف يُطلب منك تلقائياً اقتران الوحدة و iPhone.

1 اضغط على M.C. لتشغيل عملية الاقتران أو إيقاف تشغيلها.

• من الممكن أن تتوفر هذه الخاصية وفقاً لإصدار iOS الذي تستخدمه.

تنشغيل قائمة الهاتف

١ اضغط على  لعرض قائمة الهاتف.

٢ أدر M.C. لاختيار الوظيفة.

بمجرد التحديد، يمكن ضبط الوظائف التالية.

MISSED (تاريخ المكالمات الفائتة)

DIALLED (تاريخ المكالمات المطلوبة)

RECEIVED (تاريخ المكالمات المستلمة)

1 اضغط M.C. لعرض قائمة أرقام الهاتف.

2 لف M.C. لاختيار اسم أو رقم هاتف.

3 اضغط M.C. لإجراء مكالمة.

PHONE BOOK (ذليل الهاتف)

A. ANSR (رد تلقائياً)

1 اضغط M.C. لتشغيل الرد التلقائي أو إيقافه.

R.TONE (اختيار نغمة الرنين)

1 اضغط M.C. لتشغيل نغمة الرنين أو إيقافها.

استخدام هذه الوحدة

PB INVT (عرض أسماء ذليل الهاتف)

1 اضغط على M.C. لمكّن ترتيب الأسماء في ذليل الهاتف.

صوت Bluetooth

هام

• تنحصر عمليات التشغيل المتاحة في المستويين التاليين، حسب المشغل الصوتي Bluetooth المتصل بهذه الوحدة:

— ملف تعريف A2DP (ملف تعريف توزيع الصوت المتقدم): يمكن فقط تشغيل الأغاني على المشغل الصوتي.

يمكن فقط استخدام اتصال A2DP مع PANDORA (هاتف ذكي) و APP (هاتف ذكي) و BT AUDIO.

— ملف تعريف AVRCP (ملف تعريف التحكم عن بُعد في الصوت/الفيديو): يمكن تنفيذ التشغيل، وإيقاف التشغيل مؤقتاً، واختيار الأغاني، وما إلى ذلك.

• لاستخدام مشغل صوتي Bluetooth مع هذه الوحدة، ارجع إلى هذا الذليل وذليل الجهاز في تعليمات التشغيل.

• نظراً لأن موجة الهاتف الخلوي قد تسبب تشويشاً، تجنب استخدامه عند الاستماع إلى الأغاني على المشغل الصوتي Bluetooth.

• سيتم كتم صوت مشغل صوت Bluetooth عندما يكون الهاتف قيد الاستخدام.

• عندما يكون المشغل الصوتي Bluetooth قيد الاستخدام، لا يمكن توصيل هاتف Bluetooth تلقائياً.

• يستمر التشغيل حتى في حالة تغيير المشغل الصوتي Bluetooth إلى مصدر آخر أثناء الاستماع إلى أغنية.

• استناداً إلى نوع مشغل صوت Bluetooth الذي قمت بتوصيله بهذه الوحدة، ستكون شاشة التشغيل والمعلومات غير متاحة لبعض الوظائف.

تهيئة صوت Bluetooth

قبل أن تتمكن من استخدام وظيفة صوت Bluetooth، يجب إعداد الوحدة لاستخدام مع المشغل الصوتي Bluetooth. ستحتاج



لاقتران هذه الوحدة مع مشغل صوت Bluetooth الخاص بك.

1 التوصيل

استخدام قائمة اتصال هاتف Bluetooth. راجع تشغيل قائمة الاتصال في صفحة ٢٩.

العمليات الأساسية

التقديم أو التراجع السريع

1 اضغط مع الاستمرار على  أو .

اختيار مسار

1 اضغط  أو .

بدء العرض

1 اضغط BAND/!.

تبديل العرض

اختيار المعلومات التصفية المرغوبة

1 اضغط على DISP OFF/DISP لتبديل بين ما يلي:

- DEVICE INFO (اسم الجهاز)
- TRACK INFO (عنوان المسار/اسم الفنان/عنوان الألبوم)
- ELAPSED TIME (رقم المسار ووقت التشغيل)
- CLOCK (اسم المصدر والساعة)
- SPEANA (محل الهاتف)

عمليات باستخدام أزرار خاصة

اختيار نطاق التشغيل المتكرر

1 اضغط على 6/ب لتحدد نطاق التشغيل المتكرر من واحد أو

الكلي.

• ربما لا تتوفر هذه الوظيفة حسب نوع مشغل صوت

• Bluetooth المتصل.

• يختلف نطاق التشغيل المتكرر حسب مشغل صوت

• Bluetooth المستخدم.

الاستماع للمعلومات بترتيب عشوائي

1 اضغط على 5/2X لتشغيل العرض العشوائي أو إيقاف تشغيله.

• يختلف نطاق التشغيل العشوائي حسب مشغل صوت

• Bluetooth المستخدم.

إيقاف العرض مؤقتاً

1 اضغط على 4/PAUSE للإيقاف المؤقت أو المتابعة.

إعدادات الوظائف

١ اضغط M.C. لعرض القائمة الرئيسية.

استخدام هذه الوحدة

٢ أدر M.C. لاختيار الوظيفة.

بمجرد التحديد، يمكن ضبط الوظائف التالية.

DEVICELIST (توصيل جهاز أو فصله من قائمة الأجهزة)

- 1 اضغط M.C. لعرض وضع الإعداد.
 - 2 لف M.C. لاختيار اسم جهاز تريد الاتصال به/يفصله.
 - اضغط مع الاستمرار على M.C. للتبديل بين عنوان جهاز Bluetooth واسم الجهاز.
 - 3 اضغط على M.C. للاتصال بالجهاز المختار أو فصله.
- إذا أقيم الاتصال؛ تظهر ✖ عند اسم الجهاز.
- عند عدم اختيار أي جهاز في قائمة الأجهزة، لن تتوفر هذه الوظيفة.

DEL DEVICE (حذف جهاز من قائمة الأجهزة)

- 1 اضغط M.C. لبده البحث.
- للإلغاء، اضغط M.C. أثناء البحث.
- إذا أخفق هذا الجهاز في العثور على أي هواتف خلوية متاحة، تظهر NOT FOUND.
- 2 لف M.C. لاختيار جهاز من قائمة الأجهزة.
- إذا لم يظهر الجهاز المرغوب؛ اختر RE-SEARCH.
- اضغط مع الاستمرار على M.C. للتبديل بين عنوان جهاز Bluetooth واسم الجهاز.
- 3 اضغط على M.C. للاتصال بالجهاز المختار.
- لاستكمال التوصيل، تحقق من اسم الجهاز Pioneer BT (Unit) وأدخل رمز التعريف الشخصي PIN على جهازك.
- يتم ضبط رمز التعريف الشخصي PIN على 0000 كالإعداد الافتراضي. ويمكن تغيير هذا الرمز.
- قد يتم عرض رقم مكون من 6 أرقام على كل من الوحدة وجهاز Bluetooth.
- حدد ناعم إذا كان الرقم المكون من 6 أرقام المعروض على هذه الوحدة هو نفسه المعروض على جهاز Bluetooth.
- تظهر ٦ أرقام على شاشة الوحدة هذه بمجرد إنشاء الاتصال، سيخفي هذا الرقم.
- إذا كنت غير قادر على استكمال الاتصال باستخدام هذه الوحدة، استخدم الجهاز للاتصال بالوحدة.
- إذا كانت ثلاثة أجهزة مقترنة بالفعل، يتم عرض DEVICFULL، ليس من المحتمل إجراء هذه العملية. في هذه الحالة، احذف الجهاز المقترن أولاً.

A. CONN (التوصيل بجهاز Bluetooth تلقائياً)

- 1 اضغط M.C. لتشغيل الاتصال التلقائي أو إيقافه.

VISIBLE (ضبط رؤية هذه الوحدة)

يمكن تشغيل إمكانية رؤية Bluetooth حتى تتمكن الأجهزة الأخرى من اكتشاف الوحدة.

- 1 اضغط M.C. لتشغيل رؤية هذه الوحدة أو إيقافها.

PIN CODE (إدخال الرمز الشخصي)

يجب إدخال رمز PIN على جهازك لتأكيد اتصال Bluetooth. الرمز الافتراضي هو 0000، لكن يمكن تغييره باستخدام هذه الوظيفة.

- 1 اضغط M.C. لعرض وضع الإعداد.
- 2 أدر M.C. لاختيار رقم.
- 3 اضغط على M.C. لتحريك المؤشر إلى الموضع التالي.
- 4 بعد إدخال رمز PIN، اضغط مع الاستمرار على M.C.
- بعد الإدخال، يؤدي الضغط على M.C. إلى العودة لشاشة إدخال رمز PIN، ويمكنك تغيير رمز PIN.

استخدام هذه الوحدة

إنهاء مكالمة

- 1 اضغط ✖.

رفض مكالمة واردة

- 1 عند تلقي مكالمة، اضغط مع الاستمرار على ✖.

الرد على مكالمة انتظر

- 1 عند تلقي مكالمة؛ اضغط على ✖.

التبديل بين الممتصلين قيد الانتظار

- 1 اضغط M.C.

إلغاء انتظار المكالمات

- 1 اضغط مع الاستمرار على ✖.

ضبط مستوى صوت استماع الطرف الآخر

- 1 اضغط على ◀ أو ▶ أثناء التحدث في الهاتف.

• عند تشغيل وضع الخصوصية، لن تتوفر هذه الوظيفة.

تشغيل وضع الخصوصية أو إيقافه

- 1 اضغط BAND/! أثناء التحدث في الهاتف.

ملاحظة

إذا كان وضع الخصوصية مختاراً في الهاتف الخليوي؛ فقد لا يتاح الاتصال الهاتفي اللاسلكي.

تخزين أرقام الهواتف واستعادتها

- 1 للتخزين؛ اضغط باستمرار على أحد أزرار الموائمة المهيبة مسبقاً (1/1 إلى 6/6).

يمكن استخدام الوظائف أدناه لتخزين أرقام هواتف على الذاكرة. للحصول على التفاصيل، راجع تشغيل قائمة الهاتف في صفحة ٣٠.

- MISSED (تاريخ المكالمات الفائتة)
- DIALLED (تاريخ المكالمات المطلوبة)
- RECEIVED (تاريخ المكالمات المستلمة)
- PHONE BOOK (ل دليل الهاتف)

- 2 للاستدعاء؛ اضغط على أحد أزرار الموائمة مسبقاً الضبط (1/1 إلى 6/6).

- 3 اضغط M.C. لإجراء مكالمة.

تبديل العرض

اختيار المعلومات النصية المرغوبة

يمكنك تغيير العرض أثناء مكالمة.

- 1 اضغط على DISP OFF/DISP للتبديل بين ما يلي:

- وقت المكالمة
- اسم الطرف الآخر
- رقم الطرف الآخر

استخدام تمييز الصوت

يمكن استخدام هذه الميزة على جهاز iPhone المزود بميزة تمييز الصوت والممتصلة من خلال Bluetooth.

- 1 اضغط مع الاستمرار على M.C. للتحويل إلى وضع تمييز الصوت.

- 2 اضغط على M.C. ثم تحدث في الميكروفون لوضع أوامر الصوت.

لإنهاء وضع تمييز الصوت اضغط على BAND/!.

ملاحظات

- للحصول على التفاصيل حول مزايا تمييز الصوت، راجع دليل جهاز iPhone.
- وحتى يتم التعرف على أوامر الصوت الخاصة بك بشكل صحيح ويتم تفسيرها بشكل صحيح؛ تأكد أن الظروف ملائمة للتعرف. يرجى ملاحظة أنه يمكن أن تتداخل الرياح التي تهب من خلال نوافذ المركبة والضوضاء من خارج المركبة مع عملية أمر الصوت.
- للحصول على الأفضل، يجب أن يتم وضع الميكروفون مباشرة في مواجهة السائق على مسافة مناسبة.
- قد يؤدي التحدث سريعاً بعد بدأ الأمر إلى فشل التعرف على الصوت.
- تحدث ببطء، وبثبات، وبثبات، ووضوح.

تشغيل قائمة الاتصال



ربما لا تعمل الأجهزة المتصلة بصورة مناسبة إذا كان هناك أكثر من جهاز Bluetooth متصلًا في نفس الوقت (على سبيل المثال، هاتف ومشغل صوت منفصل متصلان في نفس الوقت).

- 1 اضغط مع الاستمرار على ✖ لعرض قائمة الاتصال.
- لا يمكن تنفيذ هذه الخطوة أثناء مكالمة.

استخدام هذه الوحدة

سيتم إنشاء محطة جديدة من المعلومات الخاصة بالفتان أو مسار المحطة التي تجري تشغيلها.

- 1 اضغط **M.C.** لعرض وضع الإعداد.
- 2 أدر **M.C.** لاختيار الإعداد المرغوب.

- 3 اضغط **M.C.** لإنشاء محطة جديدة.
- يمكنك أيضاً إنشاء محطة جديدة من مسار بالضغط مع الاستمرار على **XZ/5**.
- يمكنك أيضاً إنشاء محطة جديدة من فتان بالضغط مع الاستمرار على **6/6**.

S.RTRV (مسترجع الصوت)

- 1 اضغط **M.C.** لاختيار الإعداد المرغوب.

2—OFF (إيقاف)

يكون 1 فعلاً لمعدلات الضغط المنخفضة ويكون 2 فعلاً لمعدلات الضغط العالية.

استخدام تطبيقات الجهاز المتصل

يمكنك استخدام هذه الوحدة لإجراء عرض مباشر للمسارات على تطبيقات جهاز iPhone أو الهاتف الذكي والتحكم بها أو مجرد العرض المباشر.

هام

قد ينطوي استخدام تطبيقات طرف آخر أو يتطلب توفير معلومات شخصية، سواء من خلال إنشاء حساب مستخدم أو غير ذلك، ولتطبيقات معينة، قد يوفر بيانات الموقع الجغرافي. جميع تطبيقات الطرف الآخر هي مسنولة المزودين، على سبيل المثال لا الحصر، تجميع بيانات المستخدم والحماية وممارسات الخصوصية. من خلال الوصول لتطبيقات طرف آخر، فإنك توافق على مراجعة شروط الخدمة وسياسات الخصوصية للمزودين. إن لم توافق على الشروط والسياسات الخاصة بأي مزود أو لم توافق على استخدام بيانات الموقع الجغرافي عندما يمكن ذلك، لا تستخدم تطبيق طرف آخر.

معلومات التوافق للأجهزة المتصلة

فيما يلي معلومات تفصيلية حول الأطراف اللازم استخدامها مع التطبيق لجهاز iPhone أو الهاتف الذكي على هذه الوحدة.

استخدام هذه الوحدة

٢ اختر **BLUETOOTH** في **APP CONN. SET**. للحصول على التفاصيل، راجع **APP CONN. SET** (إعداد وضع توصيل **APP**) في صفحة ٢٢.

٣ حول المصدر إلى **APP**.

٤ ابدأ التطبيق على الهاتف الذكي وتشغيل الأولي.

العمليات الأساسية

اختيار مسار
1 اضغط ◀ أو ▶
التقديم أو التراجع السريع
1 اضغط مع الاستمرار على ▶ أو ▶
إيقاف العرض مؤقتاً
1 اضغط BAND/إيقاف مؤقت أو المتابعة.

تبديل العرض

اختيار المعلومات النصية المرغوبة
1 اضغط على DISP OFF/DISP للتبديل بين ما يلي:
• TRACK INFO (عنوان المسار/اسم الفتان/عنوان الألبوم)
• APP NAME (اسم التطبيق)
• ELAPSED TIME (وقت العرض)
• CLOCK (اسم المصدر والساعة)
• SP EAN (محلل التيف)

إعدادات الوظائف

١ اضغط **M.C.** لعرض القائمة الرئيسية.

٢ أدر **M.C.** لتغيير خيار القائمة واضغط لاختيار **FUNCTION**.

٣ أدر **M.C.** لاختيار الوظيفة.

بمجرد التحديد، يمكن ضبط الوظائف التالية.

PAUSE (إيقاف مؤقت)
1 اضغط على M.C. للإيقاف المؤقت أو المتابعة.

S.RTRV (مسترجع الصوت)

- 1 اضغط **M.C.** لاختيار الإعداد المرغوب.

2—OFF (إيقاف)

يكون 1 فعلاً لمعدلات الضغط المنخفضة ويكون 2 فعلاً لمعدلات الضغط العالية.

استعمال تكنولوجيا Bluetooth اللاسلكية

قطع مع **MVH-X365BT**

استخدام هاتف Bluetooth

هام

- قد يتسبب ترك الوحدة على وضع الاستعداد للتوصيل بهاتفك عبر **Bluetooth** مع عدم تشغيل المحرك في تسريب البطارية.
- قد تختلف عمليات التشغيل تبعا لنوع الهاتف الخليوي.
- يُحظر إجراء عمليات التشغيل المتقدمة التي تتطلب الانتباه مثل ضغط أزرار الأرقام على الشاشة، واستخدام دليل الهاتف، وما إلى ذلك أثناء القيادة. تأكد من إيقاف سيارتك في مكان آمن واستخدام مكبح الإيقاف قبل المتابعة.

التهيئة للاتصال الهاتفي حر البدين

1 التوصيل
استخدام قائمة اتصال هاتف Bluetooth. راجع تشغيل قائمة الاتصال في صفحة ٢٩.
2 إعدادات الوظائف
استخدام قائمة وظيفة هاتف Bluetooth. راجع تشغيل قائمة الهاتف في صفحة ٣٠.

العمليات الأساسية

إجراء اتصال هاتفي
1 راجع تشغيل قائمة الهاتف في صفحة ٣٠.
الرد على مكالمات واردة
1 عند تلقي مكالمات، اضغط على ▶

استخدام هذه الوحدة

العمليات الأساسية

تشغيل	1
حذف المحطات	1
تظهير	2

تشغيل المسارات	1
تخطي المسارات	1

تبديل العرض

اختيار المعلومات النصية المرغوبة	1
اختيار المعلومات النصية المرغوبة	1
تغيير ترتيب الفرز	1

ملاحظة

يمكن تغيير المعلومات النصية، حسب المحطة.

تحديد قائمة الخلط/المحطات وتشغيلها

قد لا تكون الشاشة المعروضة على هذه الوحدة هي نفسها التي تظهر على الجهاز المتصل.

- اضغط **Q** (قائمة) للتبديل إلى وضع قائمة الخلط/المحطات.
- استخدم **M.C.** لاختيار الخطأ والمحطة المرغوبة.

تغيير ترتيب الفرز	1
تغيير الخلط أو المحطات	1

استخدام هذه الوحدة

- لا يتوفر **AUDIO BOOK** عند تحديد **CTRL iPOD** في وضع التحكم. للاطلاع على التفاصيل، راجع باستخدام وظيفة **iPod** بهذه الوحدة من جهاز **iPod** في صفحة ٢٦.

AUDIO BOOK (سرعة الكتاب الصوتي)	1
اضغط M.C. لعرض وضع الإعداد.	2
أمر M.C. لاختيار الإعداد المفضل.	2
FASTER – التشغيل بسرعة أكبر من السرعة العادية	•
NORMAL – التشغيل بسرعة عادية	•
SLOWER – التشغيل بسرعة أقل من السرعة العادية	•
S.RTRV (مسترجع الصوت)	1

- اضغط **M.C.** لاختيار الإعداد المرغوب.
- 1-2-OFF** (إيقاف)
- يكون 1 فعلاً لمعدلات الضغط المنخفضة ويكون 2 فعلاً لمعدلات الضغط العالية.

التشغيل المباشر لـ Pandora®

مهم:

- متطلبات الوصول إلى Pandora باستخدام منتجات الصوت/الفيديو للسيارة من Pioneer:
- تتوفر حالياً الخدمة من Pandora في أستراليا ونيوزيلندا فقط.
- يرجى تحديث البرامج الثابتة لتطبيق Pandora لأحدث إصدارات قبل الاستخدام.
- يمكن أن يتم تنزيل أحدث إصدار من تطبيق Pandora إلى متجر تطبيقات iTunes وGoogle Play.
- قم بإنشاء حساب مجاني أو متفوع عبر الإنترنت. يمكنك إنشاء حساب في تطبيق Pandora من iPhone أو عبر موقع الويب. يوجد عنوان URL فيما يلي: <http://www.pandora.com/register>
- إذا لم تكن خطة البيانات لجهاز iPhone الخاص بك توفر استخداماً غير محدود للبيانات، فقد يتم تطبيق رسوم إضافية من قبل مشغل الخدمة مقابل الوصول إلى خدمة Pandora عبر شبكة G3 أو G3 EDGE.
- أنت بحاجة إلى الاتصال بالإنترنت عبر شبكة G3 أو EDGE أو Wi-Fi لاستخدام الخدمة من Pandora.

الفيديو:

- وبالاعتماد على توفر خدمة الإنترنت، لا يمكنك استقبال خدمة Pandora.

عمليات باستخدام أزرار خاصة

إيقاف العرض مؤقتاً	1
إعطاء إيهام لأسفل	1
إعطاء إيهام لأعلى	1

إعدادات الوظائف

اضغط M.C. لعرض القائمة الرئيسية.	1
أمر M.C. لتغيير خيار القائمة واضغط FUNCTION .	2
أمر M.C. لاختيار الوظيفة.	3
بمجرد التحديد، يمكن ضبط الوظائف التالية.	
BOOKMARK (علامة الموضوع)	1
اضغط M.C. لتخزين معلومات المسار.	1
NEW STATION (محطة جديدة)	1

- تخضع خدمة Pandora إلى التغيير دون أي إخطار. تتأثر الخدمة بالآتي: إصدارات برامج iPhone الثابتة وإصدارات البرامج الثابتة لتطبيق Pandora، تغييرات خدمة الموسيقى من Pandora.
- لا تتوفر وظائف معينة لخدمة Pandora عند الوصول إلى الخدمة أثناء استخدام منتجات الصوت/الفيديو للسيارة من Pioneer. تشمل على سبيل المثال لا الحصر التالي: إنشاء محطات جديدة، حذف محطات وإرسال معلومات عن المحطات الحالية وشراء مسارات من iTunes وعرض معلومات نصية إضافية وتسجيل الدخول إلى Pandora وضبط جودة صوت الشبكة الخلوية.
- راديو الإنترنت من Pandora هو خدمة موسيقية لا تنتج Pandora. يتوفر المزيد من المعلومات على <http://www.pandora.com>
- يتوفر تطبيق على محمول Pandora في أغلب هواتف iPhone والهواتف الذكية، ويرجى زيارة www.pandora.com/everywhere/mobile للاطلاع على أحدث المعلومات التوافقية.

إجراء البدء لمستخدمي iPhone

- صل جهاز iPhone بمدخل **USB**.
- اختر **WIRED** في **APP CONN. SET** للحصول على التفاصيل، راجع **APP CONN. SET** (إعداد وضع توصيل **APP**) في صفحة ٣٢.
- إذ كنت تستخدم **MVH-X165UI**، تابع إلى الخطوة التالية.
- حول المصدر إلى **PANDORA**.
- ابدا تشغيل التطبيق على جهاز iPhone وابدأ العرض.

إجراء البدء لمستخدمي الهواتف الذكية

- فقط مع **MVH-X365BT**
- قم بتوصيل هاتفك الذكي بهذه الوحدة باستخدام تقنية **Bluetooth** اللاسلكية. للاطلاع على التفاصيل، راجع تشغيل قائمة الاتصال في صفحة ٢٩.
 - اختر **BLUETOOTH** في **APP CONN. SET** للحصول على التفاصيل، راجع **APP CONN. SET** (إعداد وضع توصيل **APP**) في صفحة ٣٢.
 - حول المصدر إلى **PANDORA**.

- حول المصدر إلى **PANDORA**.
- سيتم بدء تشغيل تطبيق الهاتف الذكي تلقائياً. إذا فشل في بدء التشغيل، اتبع التعليمات التي تظهر على الشاشة لمحاولة حل المشكلة.

استخدام هذه الوحدة

استخدام هذه الوحدة

S.RTRV (مسترجع الصوت)

يقوم تلقائياً بتحسين الصوت المضغوط واستعادة الصوت الثري.

1 اضغط **M.C.** لاختيار الإعداد المرغوب.

1—2 **OFF** (إيقاف)

1 يكون فعالاً لمعدلات الضغط المنخفضة ويكون 2 فعالاً لمعدلات الضغط العالية.

تبدل العرض

اختيار المعلومات النصية المرغوبة

1 اضغط على **DISP OFF/DISP** لتبديل بين ما يلي:

- **TRACK INFO** (عنوان المسار/اسم الفنان/عنوان الألبوم)
- **ELAPSED TIME** (رقم المسار ووقت التشغيل)
- **CLOCK** (اسم المصدر والساعة)
- **SPEANA** (مجال الطيف)

التصحیح بحثاً عن أغنية

1 اضغط **Q** للتحول إلى القائمة العلوية من بحث القائمة.

2 استخدم **M.C.** لاختيار فئة/أغنية.

تغيير اسم الأغنية أو الفئة

1 أدر **M.C.**

قوائم التشغيل—الفنانون—الألبومات—الأغنية—بث—الثقات
الموسيقية—الملحون—الكتب الصوتية

تشغيل

1 عند اختيار أغنية، اضغط على **M.C.**

عرض قائمة أغانٍ في الفئة المحددة

1 عند اختيار فئة، اضغط على **M.C.**

تشغيل أغنية في الفئة المختارة

1 عند اختيار فئة، اضغط مع الاستمرار على **M.C.**

البحث في القائمة أحياناً

1 عند عرض قائمة للفئة المختارة، اضغط **Q** للتحول إلى وضع البحث الأبدي.

• يمكن أيضاً التغيير إلى وضع البحث الأبدي بإدارة **M.C.** مرتين.

2 أدر **M.C.** لاختيار حرف.

3 اضغط **M.C.** لعرض قائمة الحروف الأبجدية.

• لإلغاء البحث، اضغط على **DIMMER**.

عمليات باستخدام أزرار خاصة

اختيار نطاق التشغيل المتكرر

1 اضغط على **6** لتبديل بين ما يلي:

- **ONE** – تكرر الأغنية الحالية
- **ALL** – تكرر جميع الأغنيات في القائمة المختارة
- عند ضبط وضع التحكم على **CTRL iPod**، فإن تكرر مجموعة التشغيل سيكون متطابقاً لما تم ضبطه لجهاز iPod المتصل.

اختيار نطاق تشغيل عشوائي (متغير)

1 اضغط على **5** لتبديل بين ما يلي:

- **SNG** – تشغيل الأغنيات الموجودة في القائمة المختارة بترتيب عشوائي.
- **ALB** – تشغيل الأغنيات من الألبوم مختار عشوائياً بالترتيب.
- **OFF** – لا يتم التشغيل في الترتيب العشوائي.

تشغيل كل الأغنيات بترتيب عشوائي (خاطئ الكلي)

- 1 اضغط مع الاستمرار على **5** لتشغيل تغيير ترتيب الكلي.
- لإيقاف تشغيل تغيير ترتيب الكلي، اختر **OFF** في تغيير. للحصول على التفاصيل، راجع اختيار نطاق تشغيل عشوائي (متغير) في صفحة ٦٦.

إيقاف العرض مؤقتاً

1 اضغط على **PAUSE/4** لإيقاف المؤقت أو المتابعة.

تشغيل أغانٍ مرتبطة بالأغنية التي يتم تشغيلها حالياً

يمكنك تشغيل أغانٍ من القوائم التالية:

- قائمة الألبوم للفنان الذي يتم الاستماع إليه حالياً
- قائمة الأغاني للألبوم الذي يتم الاستماع إليه حالياً
- قائمة الألبوم للفئة الموسيقية التي يتم الاستماع إليها حالياً

1 اضغط مع الاستمرار على **Q** للتحويل إلى وضع تشغيل الروابط.

2 أدر **M.C.** لتغيير الوضع؛ اضغط للاختيار.

- **ARTIST** – يقوم بتشغيل ألبوم من خلال الفنان الذي يتم الاستماع إليه حالياً.
 - **ALBUM** – لتشغيل أغنية الألبوم الذي يتم الاستماع إليه حالياً.
 - **GENRE** – لتشغيل ألبوم الفئة الموسيقية التي يتم الاستماع إليها حالياً.
- سيتم تشغيل الأغنية/الألبوم بعد تشغيل الأغنية الحالية.

ملاحظات

- قد يتم إلغاء الأغنية/الألبوم المختار إذا كنت تقوم باستخدام وظائف غير بحث الروابط (على سبيل المثال، التقدم أو التراجع السريع).
- استناداً إلى الأغنية التي تم تحديدها للتشغيل، قد يتم قطع نهاية الأغنية التي يتم تشغيلها حالياً وبداية الأغنية/الألبوم المحدد.

باستخدام وظيفة هذه الوحدة

من جهاز iPod

- يمكن التحكم في وظيفة جهاز iPod هذه من جهاز iPod الموصل.
- **CTRL iPod** غير متوافق مع طرز iPod التالية.
- الجيل الأول من iPod nano
- iPod بقدرة فيديو

• اضغط **BAND/4** لتغيير وضع التحكم.

- **CTRL iPod** – يمكن تشغيل وظيفة جهاز iPod هذه من جهاز iPod الموصل.
- **CTRL AUDIO** – يمكن التحكم بوظيفة جهاز iPod هذه باستخدام هذا الجهاز.

قطع **MVH-X165UI**

يمكنك أيضاً تغيير وضع التحكم بواسطة ضغط **iPod**.

ملاحظات

- تغيير وضع التحكم إلى **CTRL iPod** يوقف تشغيل الأغنية مؤقتاً. قم باستخدام جهاز iPod لاستئناف التشغيل.
- مازالت العمليات التالية قابلة للوصول إليها من الوحدة حتى إذا تم ضبط وضع التحكم على **CTRL iPod**.
- إيقاف المؤقت
- تقدم/تراجع سريع
- اختيار أغنية (مصل)
- لا يمكن ضبط مستوى الصوت إلا من هذا الجهاز.

إعدادات الوظائف

1 اضغط **M.C.** لعرض القائمة الرئيسية.

2 أدر **M.C.** لتغيير خيار القائمة واضغط لاختيار **FUNCTION**.

3 أدر **M.C.** لاختيار الوظيفة.

بمجرد التحديد، يمكن ضبط الوظائف التالية.

iPod

العمليات الأساسية

تشغيل الأغاني على جهاز iPod

1 افتح غطاء فتحة **USB**.

2 صل جهاز iPod بمدخل **USB**.

يتم إجراء التشغيل تلقائياً.

اختيار أغنية (مصل)

1 اضغط **◀** أو **▶**.

اختيار الألبوم

1 اضغط على **1/1** أو **2/2**.

التقديم أو الترجيع السريع

1 اضغط مع الاستمرار على **◀** أو **▶**.

ملاحظات

- لا يمكن تشغيل iPod أو إيقاف تشغيله إذا تم ضبط وضع التحكم على **CTRL AUDIO**.
- أفضل سماعات الرأس من iPod قبل التوصيل بهذه الوحدة.
- سيتم إيقاف تشغيل جهاز iPod بعد حوالي دقيقتين من إيقاف تشغيل مفتاح تشغيل السيارة.

عمليات باستخدام زر MIXTRAX

التبديل بين تشغيل MIXTRAX وإيقاف تشغيله

- 1 اضغط على **MIX/3** لتشغيل MIXTRAX وإيقاف تشغيله. للحصول على المزيد من التفاصيل حول MIXTRAX، راجع حرن MIXTRAX في صفحة ٣٢.

استخدام هذه الوحدة

٢ استخدم M.C. لاختيار اسم الملف (أو اسم المجلد) المرغوب.

تحديد ملف أو مجلد [1] أدر M.C.
تشغيل [1] عند اختيار ملف أو مقطوعة، اضغط على M.C.
عرض قائمة ملفات (أو مجلدات) في المجلد المختار [1] عند اختيار مجلد، اضغط على M.C.
تشغيل أغنية في المجلد المختار [1] عند اختيار مجلد، اضغط مع الاستمرار على M.C.

عمليات باستخدام أزرار خاصة

اختيار نطاق التشغيل المتكرر [1] اضغط على 6/6 للتبديل بين ما يلي: • ALL – تكرار جميع الملفات • ONE – تكرار الملف الحالي • FLD – تكرار المجلد الحالي
الاستماع للمقطوعات بترتيب عشوائي [1] اضغط على 5/5 لتشغيل العرض العشوائي أو إيقاف تشغيله. يتم عرض المقطوعات في نطاق التكرار المختار بترتيب عشوائي. • تغيير اتجاه أثناء التشغيل العشوائي، اضغط ▶ للتبديل إلى المسار التالي، يودي الضغط على ◀ بإعادة تشغيل المسار الحالي من بداية الأغنية.
إيقاف العرض مؤقتاً [1] اضغط على 4/4 PAUSE للإيقاف المؤقت أو المتابعة.

إعدادات الوظائف

١ اضغط M.C. لعرض القائمة الرئيسية.

٢ أدر M.C. لتغيير خيار القائمة واضغط لاختيار

FUNCTION.

بمجرد التحديد، يمكن ضبط الوظائف أذناه.

• لا يتوفر S.RTRV عند تشغيل MIXTRAX.

العودة للمجلد الأصلي

[1] اضغط مع الاستمرار على BAND/⏪.

التبديل بين تشغيل أجهزة الذاكرة

يمكنك التبديل بين تشغيل أجهزة الذاكرة على أجهزة تخزين USB مع أكثر من جهاز تخزين كبير-جهاز ذاكرة متوافق.

[1] اضغط BAND/⏪

• يمكنك التبديل بين ما يصل إلى ٣٢ أجهزة ذاكرة مختلفة.

ملاحظة

أفضل أجهزة تخزين USB من الوحدة إذا لم تكن مستخدمة.

عمليات باستخدام زر MIXTRAX

التبديل بين تشغيل MIXTRAX وإيقاف تشغيله

لا يمكنك استخدام هذه الوظيفة مع MTP USB.

[1] اضغط على MIX/3 لتشغيل MIXTRAX وإيقاف تشغيله.

- للحصول على المزيد من التفاصيل حول MIXTRAX، راجع حول MIXTRAX في صفحة ٣٢.
- عند استخدام MIXTRAX، يتم تعطيل وظيفة مسترجع الصوت.

تبديل العرض

اختيار المعلومات النصية المرغوبة

[1] اضغط على DISP OFF/DISP للتبديل بين ما يلي:

- TRACK INFO (عنوان المسار/اسم الفنان/عنوان الألبوم)
- FILE INFO (اسم الملف/اسم الفولدر)
- ELAPSED TIME (رقم المسار ووقت التشغيل)
- CLOCK (اسم المصدر والساعة)
- SPEANA (محل الطيف)

اختيار الملفات/المقطوعات من قائمة الأسماء وتشغيلها

١ اضغط Q للتحول إلى وضع قائمة أسماء الملفات/المقطوعات.

استخدام هذه الوحدة

٢ أدر M.C. لتغيير خيار القائمة واضغط لاختيار FUNCTION.

٣ أدر M.C. لاختيار الوظيفة.

بمجرد التحديد، يمكن ضبط الوظائف التالية.

- إذا تم اختيار AM أو MW أو SW1 أو SW2، يتوفر BSM و LOCAL و SEEK فقط.

BSM (ذاكرة أفضل محطات)

تقوم BSM (ذاكرة أفضل محطات) بتخزين ترددات أقوى ست محطات تلقائياً وذلك حسب ترتيب قوة إشارتها.

[1] اضغط M.C. لتشغيل وظيفة BSM.

للإلغاء، اضغط M.C. مرة أخرى.

REGIONAL (إقليمي)

تعد استخدام وظيفة AF، تقصر الوظيفة الإقليمية اختيار المحطات على تلك التي تبث برامج إقليمية.

[1] اضغط على M.C. لتشغيل الوظيفة الإقليمية أو إيقاف تشغيلها.

LOCAL (مواصفة البحث المحلي)

تتيح لك وظيفة مواصفة البحث المحلي بالموافقة على محطات الراديو التي تتمتع بإشارات قوية كافية لاستقبال جيد.

[1] اضغط M.C. لاختيار الإعداد المرغوب.

FM: OFF—LV1—LV2—LV3—LV4

AM/MW/SW: OFF—LV1—LV2

يسمح إعداد أعلى مستوى باستقبال أقوى المحطات فقط في حين أن المستويات الأقل تسمح باستقبال محطات أضعف.

TA (وضع استعداد الإعلان المروري)

[1] اضغط على M.C. لتشغيل وضع استعداد الإعلان المروري أو إيقاف تشغيله.

AF (البحث عن ترددات بديلة)

[1] اضغط على M.C. لتشغيل AF أو إيقاف تشغيلها.

NEWS (مقاطعة برنامج الأخبار)

[1] اضغط على M.C. لتشغيل وظيفة NEWS (الأخبار) أو إيقاف تشغيلها.

SEEK (إعداد المسح الآلي/الأمين)

يمكن تخصيص وظيفة للمفاتيح الآمن والأسر بالوحدة.

اختر MAN (توليف يدوي) للتوليف لأعلى أو لأسفل يدوياً أو اختر PCH (قناة مسيئة الضبط) للتحول بين القنوات مسيئة الضبط.

[1] اضغط على M.C. لاختيار MAN أو PCH.

جهاز تخزين USB

اتصال MTP

يمكن أن يتم توصيل أجهزة Android المتوافقة مع MTP (التي تعمل بنظام Android ٤.٠ أو الإصدارات الأعلى) من خلال اتصال MTP باستخدام المصدر USB. لتوصيل جهاز Android، قم باستخدام الكابل الملقح بالجهاز.

ملاحظات

- هذه الوظيفة غير متوافقة مع MIXTRAX.
- هذه الوظيفة غير متوافقة مع WAV.

العمليات الأساسية

تشغيل الأغنية على جهاز تخزين USB [1] افتح غطاء فتحة USB. [2] صل جهاز تخزين USB باستخدام كابل USB.
إيقاف تشغيل الملفات على جهاز تخزين USB [1] يمكنك فصل جهاز تخزين USB في أي وقت.
اختيار مجلد [1] اضغط على 1/1 أو 2/2.
اختيار مسار [1] اضغط ◀ أو ▶.
التقديم أو التراجع السريع [1] اضغط مع الاستمرار على ◀ أو ▶.
• عند تشغيل الصوت المضغوط، لا يصدر صوت عند التقديم أو التراجع السريع.

استخدام هذه الوحدة

استخدام هذه الوحدة

اختيار مصدر

1 اضغط على **OFF/SRC** لتبديل بين:

APP—PANDORA—iPod/USB—RADIO (التطبيق)

BT AUDIO—AUX—MTP

- اضغط على **USB MTP** تستخدم في عملية العرض أثناء استخدام الاتصال **MTP**.
- اضغط مع **MVH-X165U**
- عند وجود iPod متصلًا ومصدر آخر بخلاف iPod محدد، يمكنك التحويل إلى iPod بالضغط على **iPod**.
- تتوفر حاليًا الخدمة من Pandora في أستراليا. إذا لم يتوفر نوصي بإيقاف تشغيل **PANDORA** في المناطق التي لا يتوفر فيها. للاطلاع على التفاصيل، راجع **PANDORA** (تنشيط Pandora) في صفحة ٣٢.
- اضغط على **BT AUDIO** غير متاح **MVH-X165U**.

ضبط مستوى الصوت

1 قم بإدارة **M.C.** لضبط مستوى الصوت.

تعليمات

ملاحظة

عند توصيل السلك الأزرق/البيضا لهذه الوحدة بطرف التحكم في مرحل الهوائي التلقائي للسيارة، يتم تمديد هوائي السيارة عند تشغيل مصدر هذه الوحدة. لمنع الهوائي، أوقف المصدر.

استخدام وحدة التحكم عن بعد والعناية بها

استخدام وحدة التحكم عن بعد

1 قم بتوجيه وحدة التحكم عن بعد نحو اللوحة الأمامية للتشغيل. عند الاستعمال لأول مرة، اسحب الشريط البارز من الدرج.

استبدال البطارية

1 حرك الجامل للخارج في مؤخرة وحدة التحكم عن بعد.

2 أدخل البطارية مع ضبط علامتي الموجب (+) والسالب (-) بشكل صحيح.

CR2025 (3 V)

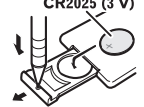

تحذير

- احتفظ بالبطارية بعيدًا عن متناول الأطفال. إذا تم ابتلاع البطارية، راجع الطبيب على الفور.
- ينبغي عدم تعريض البطاريات (مجموعة البطارية أو البطاريات المركبة) للحرارة الزائدة مثل أشعة الشمس أو الحريق أو ما شابه ذلك.



تنبيه

- أخرج البطارية في حالة عدم استخدام وحدة التحكم عن بعد لمدة شهر أو أكثر.
- إذا تم استبدال البطارية بطريقة غير صحيحة قد يعرضها لخطر الانفجار. قم باستبدالها بنوع مشابه أو مكافئ.
- لا تتعامل مع البطارية باستخدام أدوات معدنية.
- لا تقم بتفزين البطارية مع أشياء معدنية.
- إذا تسربت سائل البطارية، امسح وحدة التحكم عن بعد لتظيفها تمامًا وقم بتركيب بطارية جديدة.
- عند التخلص من البطاريات المستعملة، التزم بالوائح الحكومية أو قواعد الهيئات البيئية العامة المطبقة في بلدك/مناطقك.

هام

- لا تقم بتفزين وحدة التحكم عن بعد في درجات حرارة مرتفعة أو في ضوء الشمس المباشر.
- قد لا تعمل وحدة التحكم عن بعد بطريقة صحيحة في ضوء الشمس المباشر.
- لا تدع وحدة التحكم عن بعد تنسقط على الأرضية حيث قد تكتسب تحت دوسة الفرمال أو دوسة السرعة.

عمليات القائمة الشائعة الاستخدام

الرجوع إلى العرض السابق	الرجوع إلى القائمة السابقة (المجلد مستوف واحدًا لأعلى)
اضغط DIMMER 	1
الرجوع إلى العرض المعتاد	الرجوع إلى القائمة الرئيسية
اضغط BAND 	1
الرجوع إلى العرض المعتاد من القائمة	الرجوع إلى العرض المعتاد
اضغط BAND 	1

راديو

العمليات الأساسية

اختيار المحطة	تغيير المحطات مسبقًا لضبط
1 اضغط على BAND  حتى يتم عرض الحزمة المرغوبة.	1 اضغط  أو  لاختيار PCH (قناة مسبقًا لضبط) ضمن SEEK لاستخدام هذه الوظيفة.
• MVH-X365BT	• استخدم  على وحدة التحكم عن بعد لتبديل بين المحطات مسبقًا لضبط.
• FM1 - FM2 - FM3 لموجة FM ، MW أو SW1 - SW2	الموالة اليدوية (خطوة بخطوة)
• MVH-X165U	1 اضغط  أو  لاختيار MAN (موالة يدوية) ضمن SEEK لاستخدام هذه الوظيفة.
• FM1 - FM2 - FM3 لموجة FM أو AM	البحث
	1 اضغط مع الاستمرار على  أو  ، ومن ثم اتركه. يمكنك إلغاء موالة البحث عن طريق ضغط  أو  لمدة قصيرة.
	التشغيل مع الاستمرار على  أو  يمكنك تحطّي المحطات. تبدأ موالة البحث بمجرد أن تترك  أو  .

ملاحظات

- للحصول على التفاصيل حول **SEEK**، راجع **SEEK** (إعداد) المقامح الأيسر/الأيمن) في صفحة ٢٥.
- يمكن تشغيل وظيفة **AF** (البحث عن الترددات النبيلة) للوحدة هذه وإيقاف تشغيلها. ويجب إيقاف تشغيل وظيفة **AF** عند تشغيل التوليف العادي (راجع **AF** (البحث عن ترددات نبيلة) في صفحة ٢٥).

تحزين المحطات واستدعاؤها لكل موجة

استخدام أزرار الموالة المبهأة مسبقًا

- ١ للتخزين: اضغط باستمرار على أحد أزرار الموالة المبهأة مسبقًا (١/٦ إلى ٦/٦) حتى يتوقف الرقم عن الوميض.

- ٢ للاستدعاء: اضغط على أحد أزرار الموالة مسبقًا (١/٦ إلى ٦/٦).

تبديل العرض

اختيار المعلومات النصية المرغوبة

1 اضغط على **DISP OFF/DISP** لتبديل بين ما يلي:

- **FREQUENCY** (اسم خدمة البرنامج أو التردد)
- **BRDCST INFO** (اسم خدمة البرنامج/ معلومات PTY)
- **CLOCK** (اسم المصدر والساعة)

ملاحظات

- إذا لم يُطلب اسم خدمة البرنامج في **FREQUENCY**، يتم عرض تردد البث بدلاً من ذلك. إذا تم اكتشاف اسم خدمة البرنامج، سيتم عرض اسم خدمة البرنامج.
- يمكن تغيير معلومات النص، حسب الموجة.
- تعتمد عناصر المعلومات النصية التي يمكن تغييرها على المنطقة.

استخدام وظائف PTY

يمكنك الموالة على محطة باستخدام معلومات PTY (نوع البرنامج).

البحث عن محطة RDS بواسطة معلومات PTY

1 اضغط **Q** (قائمة).

2 أدر **M.C.** لاختيار نوع برنامج.

OTHERS

NEWS/INFO

POPULAR

CLASSICS

3 اضغط على **M.C.** لبدء البحث.

تبحث الوحدة عن محطة تبث نوع البرنامج هذا. وعند العثور على محطة، يظهر اسم خدمة البرنامج الخاص بها.

- لإلغاء البحث، اضغط **M.C.** مرة أخرى.
- قد يختلف برنامج بعض المحطات عن المشار إليه بواسطة معلومات PTY المرسل.
- إذا لم تكن هناك محطة تبث البرنامج الذي تبحث عنه، يتم عرض **NOT FOUND** لمدة ثلاثين ثم يعود الموالف إلى المحطة الأصلية.

إعدادات الوظائف

- ١ اضغط **M.C.** لعرض القائمة الرئيسية.

استخدام هذه الوحدة

نزع اللوحة الأمامية

- 1 اضغط زر الفصل لفتح اللوحة الأمامية.
- 2 اضغط اللوحة الأمامية لأعلى (I) واسحبها نحوك (II).



قم دوماً بتخزين اللوحة الأمامية المفصولة في علبة واقية أو حقيبة.

إعادة توصيل اللوحة الأمامية

- 1 حرك اللوحة الأمامية لليسار.

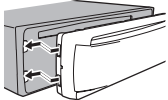

- 2 اضغط على الجانب الأيمن من اللوحة الأمامية حتى تستقر في مكانها بإحكام. قد يتسبب وضع اللوحة الأمامية في مكانها باستخدام القوة في تلف اللوحة الأمامية أو الوحدة الرئيسية.

تشغيل الجهاز

- 1 اضغط OFF/SRC لتشغيل الجهاز.

إيقاف تشغيل الجهاز

- 1 اضغط الزر OFF/SRC مع الاستمرار حتى يتم إيقاف تشغيل الوحدة.

استخدم **FM STEP** لإعداد خيارات مرحلة موالفة موجة **FM** (إعدادات مرحلة البحث).

- 1 ادر **M.C.** لاختيار مرحلة موالفة الموجة **FM**. **100** (100 كيلو هرتز)–**50** (50 كيلو هرتز)
 - 2 اضغط على **M.C.** لتأكيد الاختيار.
- يتم تحديد مرحلة موالفة على 50 ك هرتز أثناء موالفة البيوية.

AM STEP (مرحلة موالفة **AM**) **MW STEP** (مرحلة موالفة **MW**)

استخدم **MW STEP/AM STEP** لإعداد خيارات مرحلة موالفة موجة **AM/MW** (إعدادات مرحلة البحث ومرحلة موالفة البيوية).

- 1 ادر **M.C.** لاختيار مرحلة موالفة **AM/MW**. **9** (9 كيلو هرتز)–**10** (10 كيلو هرتز)
 - 2 اضغط على **M.C.** لتأكيد الاختيار.
- تظهر **QUIT**

- لإنهاء إعداداتك ادر **M.C.** لاختيار **YES**.
- إذا كنت تفضل تغيير إعدادك مرة أخرى، فأدر **M.C.** للتغيير إلى **NO**.

6 اضغط على **M.C.** للاختيار.

ملاحظات

- يمكن إعداد خيارات القائمة من قائمة النظام ومن القائمة الأولية.
- للحصول على تفاصيل حول الإعدادات، راجع قائمة النظام في صفحة 31 والقائمة الأولية في صفحة 32.
- يمكن إلغاء قائمة الإعداد بالضغط على **OFF/SRC**.

العمليات الأساسية

هام

- تعامل مع اللوحة الأمامية برفق عند ازلتها أو تركيبها.
- تجنّب تعريض اللوحة الأمامية للشمس المباشرة.
- احتفظ باللوحة الأمامية بعيداً عن أشعة الشمس المباشرة ودرجات الحرارة العالية.
- فك الكابلات والأجهزة المتصلة باللوحة الأمامية قبل فصلها لتجنب تلف الجهاز أو الأجزاء الداخلية للسيارة.

استخدام هذه الوحدة

قسم المعلومات الرئيسية

- الموالف: الحزمة والتردد
- **RDS**: اسم خدمة البرنامج، معلومات **PTY** ومعلومات موضوعية أخرى
- جهاز تخزين **USB** و **iPod**: الوقت المتبقي لتشغيل والمعلومات النصية

11

(مؤثر Bluetooth) **BT**
تقطع مع **MVH-X365BT**

12

موجودة.

13 يظهر عندما تكون الطبقة السفلية من الفولدر أو القائمة موجودة.

إعداد القائمة

- 1 بعد تركيب هذه الوحدة، أدر مفتاح تشغيل المحرك إلى وضع التشغيل **ON**.
تظهر **SET UP**.
- 2 أدر **M.C.** للتغيير إلى **YES**.
إذا لم يتم باستخدام الوحدة خلال 30 ثانية، فلن يتم عرض قائمة الإعداد.
- 3 اضغط على **M.C.** للاختيار.
- 4 اتبع هذه الخطوات لضبط القائمة.
للتناقل إلى خيار القائمة التالي، يلزم تأكيد الاختيار.

CLOCK SET (ضبط الساعة)

- 1 أدر **M.C.** لضبط الساعة.
- 2 اضغط على **M.C.** لتحديد دقيقة.
- 3 أدر **M.C.** لضبط الدقيقة.
- 4 اضغط على **M.C.** لتأكيد الاختيار.

FM STEP (مرحلة موالفة الموجة FM)

MVH-X365BT

اضغط لبدء التحدث بالمتصل أثناء استخدام الهاتف.

FUNCTION
MVH-X165UI

اضغط لاختيار الوظائف.

ENTER/LIST

اضغط لعرض القائمة وفقاً للمصدر.

أثناء التواجد في قائمة التشغيل، اضغط للتحكم في الوظائف.

بيان شاشة العرض

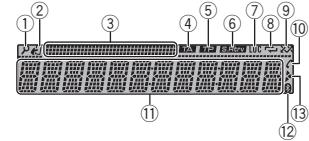

1 القائمة

2 التحكم في iPod

يتم تشغيل وظيفة iPod لهذه الوحدة من جهازك iPod.

3 قسم المعلومات القرصية

4 TA (إعلانات مرورية)

5 TP (تعريف برنامج حركة المرور)

6 SR (مسترجع الصوت)

7 LOC (موالفة البحث المحلي)

8 (تكرار)

9 (خطأ/ضوائي)

10 (زد تلقائي)

MVH-X365BT

يظهر أثناء عمل وظيفة الراد تلقائي.

قبل أن تبدأ

شكراً لشراء هذا المنتج من PIONEER لضمان الاستخدام الأمثل، يرجى قراءة هذا الدليل جيداً قبل استخدام هذا المنتج. من المهم بصفة خاصة قراءة التحذيرات والتنبيهات الواردة في هذا الدليل والالتزام بها. يرجى الاحتفاظ بهذا الدليل في مكان آمن ويسهل الوصول إليه للرجوع إليه في المستقبل.

حول هذا الجهاز



- لا تحاول تثبيت أو صيانة هذا المنتج بنفسك. إن تثبيت هذا المنتج أو صيانته عن طريق أشخاص بدون تدريب أو خبرة في الأجهزة الإلكترونية وملحقات السيارات من الممكن أن يكون خطراً ومن المحتمل أن يعرضك لخطر صدمة كهربية أو مخاطرة أخرى.
- لا تحاول تشغيل الوحدة أثناء القيادة. تأكد من سحب السيارة الخاصة بك حتى الطريق واركنها في منطقة آمنة قبل محاولة استخدام المنظمات في الجهاز.



- لا تدع هذا الجهاز يلامس السوائل. قد يؤدي ذلك إلى صدمات كهربائية. كما يمكن أن تؤدي ملامسة السوائل إلى تلف هذا الجهاز أو إلى دخان أو سخونة زائدة.
- احرص دائماً على جعل مستوى الصوت منخفضاً بشكل كاف لسماع الأصوات الخارجية.
- تجنب تعريض الجهاز للرطوبة.

إذا واجهت مشكلات

إذا لم تعمل هذه الوحدة بصورة صحيحة، يرجى الاتصال بأقرب وكيل لديك أو محطة خدمة مخصصة من PIONEER.

استخدام هذه الوحدة

الوحدة الرئيسية

وحدة التحكم عن بعد

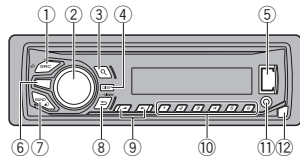
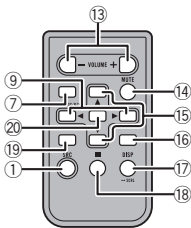

OFF/SRC ①

(M.C.) MULTI-CONTROL ②

Q (الفتحة) ③

DISP OFF/DISP ④

منفذ USB ⑤

(هاتف)

MVH-X365BT ⑥

iPod

MVH-X165UI

BAND (التحكم في iPod) ⑦

DIMMER (المخفت) (رجوع) ⑧

▶/◀ ⑨

1/6 إلى 1/6 ⑩

مقيس إدخال AUX (مقيس استريو ٣.٥ مم) ⑪

الزر فصل ⑫



استخدم كابل Pioneer USB اختياري (CD-U50E) لتوصيل جهاز تخزين USB حيث إن أية أجهزة موصلة مباشرة بالوحدة ستبرز للخارج من الوحدة والتي قد تشكل خطورة.

VOLUME

13 اضغظ لرفع مستوى الصوت أو خفضه.

MUTE

14 اضغظ لتكم الصوت. اضغظ مرة أخرى لإلغاء التكم.

▼/▲

15 اضغظ لاستدعاء المحطات مسبقاً الضبط. اضغظ لاختيار المحد التالي/السابق.

MVH-X365BT

16 اضغظ لتنتهي مكالمة أو لرفض مكالمة أو لرفض انتظار مكالمة بينما تقوم بمكالمة أخرى.

AUDIO

MVH-X165UI

اضغظ لاختيار الوظيفة الصوتية.

SCRL/DISP

17 اضغظ لاختيار العروض المختلفة للشاشة. اضغظ مع الاستمرار لتشغيل المخفت أو إيقافه.

II

18 اضغظ لإيقاف التشغيل مؤقتاً أو استئنافه.

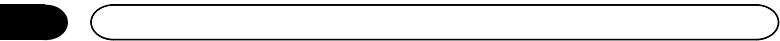

اطلاعات بیشتر

MP3

ایرانه این محصول فقط با ارائه مجوز برای استفاده شخصی و غیرتجاری صورت گرفته و مجوز و یا هرگونه حق در رابطه با استفاده از این محصول در هر نوع پخش (رسانه های جهانی، ماهواره، کابلی و یا دیگر انواع رسانه) تجاری (با هدف تولید درآمد)، پخش/پخش از طریق اینترنت، اینترنت و یا دیگر شبکه ها یا دیگر سیستم های توزیع محتوای الکترونیکی مانند برنامه هایی از نوع صدای پراختی و صدای درخواستی ارائه نمی کند. برای چنین موارد استفاده ای باید مجوز جداگانه تهیه شود. برای اطلاع از جزئیات از سایت <http://www.mp3licensing.com> دیدن کنید.

WMA

Windows Media یک علامت تجاری ثبت شده و با علامت تجاری ثبت شده شرکت Microsoft در ایالات متحده و ایلا سایر کشورهاست.

این محصول دارای فن آوری متعلق به Microsoft Corporation است و بدون کسب مجوز از Microsoft Licensing, Inc امکان استفاده یا توزیع آن وجود نخواهد داشت.

iPhone و iPod

iPod nano، iPod classic، iPod، iPhone، iPod و Apple Inc هستند که در آمریکا و دیگر کشورها به ثبت رسیده اند.

Lightning یک علامت تجاری از Apple Inc. است.

"ساخته شده برای iPod" و "ساخته شده برای iPhone" بدین معناست که یک لوازم جانبی الکترونیکی به منظور اتصال خاص به iPod یا iPhone طراحی شده است و توسط تولید کننده برای تبعیت از استانداردهای اجرائی Apple مورد تأیید قرار گرفته است. Apple در قبال عملکرد این دستگاه با سازگاری آن با استانداردهای ایمنی و قانونی مسئولیتی نخواهد داشت. لطفاً توجه داشته باشید که استفاده از این لوازم جانبی با iPod یا iPhone ممکن است بر عملکرد بی سیم تأثیر بگذارد.

Google Play و Android™

Android نام های تجاری مربوط به شرکت Google Inc هستند.

رادیوی اینترنتی Pandora®

PANDORA، لوگوی PANDORA، و نشان تجاری Pandora نام های تجاری یا نام های تجاری ثبت شده مربوط به شرکت Pandora Media, Inc هستند. استفاده همراهِ با کسب اجازه بوده است.

MIXTRAX

MIXTRAX یک مارک تجاری CORPORATION است.

مشخصات

موارد کلی

منبع برق درجه بندی شده ۴/۴ ولت برق مستقیم
(محدوده ولت/محدوده: ۱۲/۰ ولت تا ۱۲/۴

سیستم اتصال زمین نوع منفی
حداکثر میزان مصرف برق ۱۰۰۰ mA
ابعاد (عرض × طول × قطر):

۱۷۸ میلی متر × ۵۰ میلی متر × ۱۶۵ میلی متر
۱۸۸ میلی متر × ۵۸ میلی متر × ۱۵ میلی متر
دماغه (قسمت جلو) میلی متر

D

شاسی ۱۷۸ میلی متر × ۵۰ میلی متر × ۱۶۵ میلی متر
دماغه (قسمت جلو) ۱۷۰ میلی متر × ۴۶ میلی متر × ۱۶ میلی متر
وزن ۰۰۷ کیلوگرم

صدا

حداکثر توان خروجی ۵۰ وات × ۴
۷۰ وات × ۱/۲ (توان برای سابووفر)
۲۲ وات × ۴ (۵۰ هرتز تا ۱۵۰۰ هرتز، ۵٪ THD، ۴۰۰ وات بار کلی، در حین فعال بودن هر دو کانال)
امپدانس بار ۴ اهم (۸ اهم مجاز است)
حداکثر سطح خروجی از بیش تولید شده ۲۰ ولت
کانتور بلندی صدا ۰+ (۱۰۰ هرتز)، ۰+، ۰-۵ دسیبل (۱۰ کیلوهرتز) (میزان صدا: 30- دسیبل)

لوکویزر (لوکویزر گرافیکی ۵ باشد):

فرکانس ۸۰۰ هرتز/۲۵۰ هرتز/۸۰۰ هرتز/۲ هرتز
۲،۵ کیلوهرتز/۸ کیلوهرتز
محدوده تعامل صدا ۱۱۵ دسیبل (۲ دسیبل)
سایووفر (تک صوتی):
فرکانس ۵۰ هرتز/۴۳ هرتز/۸۰ هرتز/۱۰۰ هرتز/۱۲۵ هرتز/۱۶۰ هرتز/۲۰۰ هرتز

انحراف ۱۲- دسیبل/اوکتاو، ۲۴- دسیبل/اوکتاو
دریافت ۴+ دسیبل
فاز معمولی/معکوس

USB

مشخصات استاندارد USB USB 2.0 سرعت
حداکثر میزان تولید برق ۱ آمپر
کلاس USB MSC (کلاس دستگاه ذخیره سازی انبوه)
سیتم فایل FAT12، FAT16، FAT32

اطلاعات بیشتر

فرمت رمزگذاری MP3 MPEG-1 & 2 Audio Layer 3

فرمت رمزگذاری WMA نسخه ۹، ۸، ۷، ۶، ۵، ۴، ۳، ۲، ۱، ۰، ۱۱، ۱۲ (صدای ۲ کاناله)

فرمت سیگنال WAV (Windows Media Player)
MS ADPCM خطی و (غیر فشرده)

موج یاب FM

محدوده فرکانس ۸۷/۵ مگاهرتز تا ۱۰۸ مگاهرتز
حساسیت قابل استفاده ۹ دسیبل (۰.۸/۷۵ اهم آرم، تکی، نسبت سیگنال به صدا: 30 دسیبل)
نسبت سیگنال به پارازیت ۷۲ دسیبل (شبهه IEC-A)

تیونر MW/AM

محدوده فرکانس ۵۳۱ کیلوهرتز تا ۱۶۰۲ کیلوهرتز (۹ کیلوهرتز)
۵۳۰ کیلوهرتز تا ۱۶۴۰ کیلوهرتز (۱۰ کیلوهرتز)
حساسیت قابل استفاده ۲۵ (S/N: ۲۰ دسیبل)
نسبت سیگنال به پارازیت ۴۲ دسیبل (شبهه IEC-A)

تیونر SW (فقط MVH-X365BT)

محدوده فرکانس ۳۰۰ کیلوهرتز تا ۷۳۵ کیلوهرتز (۲۳۰۰ کیلوهرتز تا ۴۹۵ کیلوهرتز، ۹۴۰ کیلوهرتز تا ۲۱۵ کیلوهرتز، ۹۴۰ کیلوهرتز تا ۱۷۵ کیلوهرتز، ۸۲۰ کیلوهرتز تا ۴۵۵ کیلوهرتز، ۱۰۰ کیلوهرتز تا ۷۳۵ کیلوهرتز) ۹۵۰ کیلوهرتز تا ۹۷۵ کیلوهرتز (۱۰۰ کیلوهرتز تا ۱۰۱۳ کیلوهرتز، ۵۸۰ کیلوهرتز تا ۲۱۵ کیلوهرتز، ۵۱۰ کیلوهرتز تا ۳۸۰ کیلوهرتز، ۵۱۰ کیلوهرتز تا ۷۳۵ کیلوهرتز، ۱۷۵۰ کیلوهرتز تا ۹۸۵ کیلوهرتز، ۱۸۰۵ کیلوهرتز تا ۱۱۳۵ کیلوهرتز، ۳۳۰ کیلوهرتز تا ۹۷۵ کیلوهرتز)

حساسیت قابل استفاده ۲۰ (S/N: ۲۰ دسیبل)
نسبت سیگنال به پارازیت ۴۲ دسیبل (شبهه IEC-A)

Bluetooth (فقط MVH-X365BT)

نسخه Bluetooth ۳.۰ مورد تأیید
توان خروجی حداکثر ۴+ دسیبل (توان کلاس ۲)

نکته

ممکن است مشخصات و طراحی بدون اعلام تغییر کند.

MP3

پسوند فایل: .mp3

سرعت بیت: ۸ کیلوبیت در ثانیه تا ۳۲۰ کیلوبیت در ثانیه
VBR، (CBR)

فرکانس نمونه: ۸ کیلوهرتز تا ۴۸ کیلوهرتز (۲۲، ۴۴/۱، ۴۸ کیلوهرتز برای تکبند)

نسخه برجسب ID3 سازگار: 1.0، 1.1، 2.0، 2.3، 2.4 (نسخه 2.x برجسب ID3 بر نسخه 1.x اولویت دارد).

لیست پخش M3U: سازگار نیست

MP3i (تعمالی)، mp3 PRO: سازگار نیست

WAV

پسوند فایل: .wav

بیت های کمی سازی: ۸ و ۱۶ (MS ADPCM)، ۴ (LPCM)

فرکانس نمونه: ۱۴ کیلوهرتز تا ۴۸ کیلوهرتز (۲۲، ۴۴/۱، ۴۸ کیلوهرتز و ۲۲/۱ کیلوهرتز (MS ADPCM))

- نمی توانید از این عملکرد با USB MTP استفاده کنید.

اطلاعات تکمیلی

فقط ۳۲ نویسه ابتدایی از نام فایل (شامل پسوند فایل) یا پوشه قابل نمایش است.

بسته به برنامه مورد استفاده در رمزگذاری فایل های WMA ممکن است این دستگاه بدرستی کار نکند.

شروع به پخش فایل های صوتی همراه با داده های تصویری یا فایل های صوتی ذخیره شده بر روی دستگاه ذخیره سازی USB با چندین پوشه ممکن است با اندکی تأخیر همراه باشد.

دستگاه ذخیره سازی USB

سلسله مراتب پوشه قابل پخش: حداکثر تا هفت رده (سلسله مراتب عملی کمتر از دو رده است.)

پوشه های قابل پخش: حداکثر تا ۵۰۰

فایل های قابل پخش: حداکثر تا ۱۵۰۰۰

پخش فایل های محافظت شده با حق نسخه برداری: سازگار نیست

دستگاه ذخیره سازی USB پارتیشن بندی شده: فقط پارتیشن اول پخش می شود.

ممکن است هنگام شروع به پخش فایل های صوتی موجود در دستگاه ذخیره سازی USB با تعداد زیادی مجموعه پوشه، کمی تأخیر وجود داشته باشد.

⚠ احتیاط

- Pioneer سازگاری با تمام دستگاه های ذخیره سازی انبوه USB را تضمین نمی کند و در قبال از بین رفتن هرگونه داده در پخش کننده های رسانه، تلفن های هوشمند و دیگر دستگاه ها در حین استفاده از این دستگاه مسئولیتی نخواهد داشت.
- در قرار دادن دستگاه ذخیره سازی USB در مکانی که در معرض نمای زیاد قرار دارد، خودداری کنید.

سازگاری با iPod

این دستگاه فقط از مدل های iPod زیر پشتیبانی می کند. ساخته شده برای

- iPod touch (نسل ۵)
- iPod touch (نسل ۴)
- iPod touch (نسل ۳)
- iPod touch (نسل ۲)
- iPod touch (نسل ۱)
- iPod classic
- iPod با قابلیت های ویدیویی
- iPod nano (نسل ۷)
- iPod nano (نسل ۶)
- iPod nano (نسل ۵)
- iPod nano (نسل ۴)
- iPod nano (نسل ۳)
- iPod nano (نسل ۲)
- iPod nano (نسل ۱)

- iPhone 5
- iPhone 4S
- iPhone 4
- iPhone 3GS
- iPhone 3G
- iPhone

بسته به نسل یا نسخه iPod، ممکن است برخی از عملکردها قابل دسترسی نباشند.

بسته به نسخه نرم افزار iPod، ممکن است عملکردها متفاوت باشند.

کاربران iPod دارای درگاه اتصال سریع (Lightning) باید از تبدیل Lightning به کابل USB (که همراه با iPod ارائه شده است) استفاده کنند.

کاربران iPod با درگاه اتصال Dock از مدل CD-IU51 استفاده کنند. برای اطلاع از جزئیات با فروشنده خود تماس بگیرید.

برای اطلاع از سازگاری فایل به دفترچه راهنمای iPod مراجعه کنید.

کتابچه صوتی، پدکست: سازگار

⚠ احتیاط

Pioneer در قبال از بین رفتن داده های موجود در iPod هیچ مسئولیتی نخواهد داشت، حتی اگر این امر در حین استفاده از دستگاه رخ دهد.

توالی فایل های صوتی

کاربر نمی تواند با این دستگاه شماره های پوشه ها را تعیین کرده و توالی پخش آنها را مشخص کند.

نمونه ای از توالی موجود

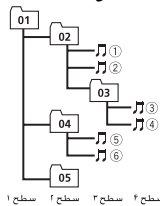

پوشه

فایل صوتی فشرده

۰۱ تا ۰۵: شماره پوشه

① تا ⑥: توالی پخش

دستگاه ذخیره سازی USB

توالی پخش با توالی ضبط شده در دستگاه ذخیره سازی USB یکسان است.

برای تعیین توالی پخش، توصیه می شود از روش زیر استفاده کنید.

① نام فایل را با استفاده از شماره هایی که توالی پخش را مشخص می کنند، ایجاد کنید (مانند 001xxx.mp3 و 099yyy.mp3).

② آن فایل ها را درون پوشه قرار دهید.

③ پوشه حاوی فایل ها را در دستگاه ذخیره USB، ذخیره کنید. با این وجود، بسته به محیط سیستم، ممکن است نتوانید توالی پخش را مشخص کنید.

برای پخش کننده های صدای قابل حمل USB، توالی متفاوت است و به پخش کننده بستگی دارد.

پروفایل های Bluetooth

به منظور استفاده از فن آوری بی سیم Bluetooth، دستگاه ها باید بتوانند پروفایل های خاصی را تفسیر کنند. این دستگاه با پروفایل های زیر سازگار است.

- GAP (پروفایل دسترسی عمومی)
- OPP (پروفایل ارسال داده)
- HFP (پروفایل هندزفری)
- PBAP (پروفایل کتابچه تلفن)
- A2DP (پروفایل توزیع پخش شده صدا)
- AVRCP (پروفایل کنترل از راه دور صوتی/تصویری)
- SPP (پروفایل درگاه سری)

حق نسخه برداری و علامت تجاری

Bluetooth

عبارت **Bluetooth** و **logos**، علامت های تجاری ثبت شده توسط شرکت Bluetooth SIG هستند و هرگونه استفاده از این علامت ها توسط PIONEER CORPORATION با مجوز صورت گرفته است. سایر علامت ها و نام های تجاری متعلق به مالکان مربوطه است.

iTunes

Apple و iTunes، مارک های تجاری Apple Inc. ثبت شده در آمریکا و دیگر کشورها هستند.

اطلاعات بیشتر

Pandora

ERROR-19

ارتباط برقرار نمی شود.
سیم را از دستگاه جدا کنید. با نمایش منوی اصلی دستگاه، آن را مجدداً وصل کرده و تنظیم کنید.

START UP APP

نرم افزار Pandora هنوز راه اندازی نشده است.
نرم افزار Pandora را راه اندازی نمایید.

INOPERABLE

عملیات ناموفق بود.
دستور مشابهی را برای یک آهنگ دیگر اجرا کنید.

TRY AGAIN

نمی توان امتیاز را ذخیره نمود.
نمی توان نشانه گذاری را ذخیره نمود.
نمی توان دستگاه را اضافه نمود.
بعداً از نو اقدام کنید.

MAINTENANCE

سامانه Pandora در دست اصلاح و رسیدگی است.
بعداً از نو اقدام کنید.

SKIP LIMIT

به حد نهایی پرش (Skip) رسیدید.
• از حد نهایی پرش (Skip) تجاوز نکنید.
• به دلیل محدودیت‌های مجوز موسیقی Pandora کل تعداد رد شدن‌ها را در هر ساعت محدود می‌کند.

CHECK APP

این نسخه از نرم افزار Pandora پشتیبانی نمی شود.
دستگاهی را متصل کنید که یک نسخه سازگار از Pandora روی آن نصب شده است.

CHECK DEVICE

پیغام خطای دستگاه در نرم افزار Pandora نمایش داده شده است.
نمی توان از Pandora موسیقی پخش کرد.
لطفاً دستگاه متصل خود را بررسی کنید.

NO STATION

ایستگاهی یافت نشد.
نرم درم افزار Pandora روی دستگاه متصل شده خود یک ایستگاه ایجاد کنید.

NO ACTIVE ST

ایستگاهی انتخاب نشد.
یک ایستگاه انتخاب کنید.

NO BT DEVICE GO TO BT MENU TO REGISTER

هیچ دستگاه Bluetooth یافت نشد.
دستورالعمل های نمایش داده شده بر روی صفحه را دنبال کنید.

CONN. FAILED PRESS BAND KEY TO RETRAY

اتصال Bluetooth انجام نشد.
دستورالعمل های نمایش داده شده بر روی صفحه را دنبال کنید.

CHECK APP PRESS BAND KEY TO RETRAY

اتصال به نرم افزار Pandora ناموفق بود.
دستورالعمل های نمایش داده شده بر روی صفحه را دنبال کنید.

DISCONNECTED PRESS BAND KEY TO RETRAY

اتصال بلوتوث قطع شده.
دستورالعمل های نمایش داده شده بر روی صفحه را دنبال کنید.

STATION FULL

نمی توان ایستگاه جدیدی اضافه نمود.
یک ایستگاه قدیمی را پاک کنید تا جا برای ایستگاه جدید باز شود.

CAN.T DELETE

ایستگاه حذف نشد.
دستور مشابهی را برای یک ایستگاه دیگر اجرا کنید.

NO NETWORK

دستگاه متصل شده خارج از دسترس است.
دستگاه متصل شده را به یک شبکه متصل کنید.

NO SERVICE

دستگاه متصل شده خارج از دسترس است.
دستگاه متصل شده را به یک شبکه متصل کنید.

اطلاعات بیشتر

CAN.T PLAY

عملیات ناموفق بود.
دستور مشابهی را برای یک ایستگاه دیگر اجرا کنید.

برنامه

NO BT DEVICE GO TO BT MENU TO REGISTER

هیچ دستگاه Bluetooth یافت نشد.
دستورالعمل های نمایش داده شده بر روی صفحه را دنبال کنید.

CONN. FAILED PRESS BAND KEY TO RETRAY

اتصال Bluetooth انجام نشد.
دستورالعمل های نمایش داده شده بر روی صفحه را دنبال کنید.

DISCONNECTED PRESS BAND KEY TO RETRAY

اتصال Bluetooth انجام نشد.
دستورالعمل های نمایش داده شده بر روی صفحه را دنبال کنید.

CHECK APP

اتصال به برنامه انجام نشد.
دستورالعمل های نمایش داده شده بر روی صفحه را دنبال کنید.

START UP APP

برنامه هنوز شروع به اجرا نکرده است.
دستورالعمل های نمایش داده شده بر روی صفحه را دنبال کنید.

استفاده از دستورالعمل های دستگاه ذخیره سازی USB

اتصال از طریق هاب USB پشتیبانی نمی شود.

از اتصال هرگونه دستگاه ذخیره سازی بجز دستگاه ذخیره سازی USB خودداری کنید.

هنگام رانندگی، دستگاه ذخیره سازی USB را محکم کنید. از افتادن دستگاه ذخیره سازی USB بر روی زمین و گیر کردن زیر پدال ترمز یا گاز خودداری کنید.

- بسته به دستگاه ذخیره USB، مشکلات زیر ممکن است بروز کند.
- عملکردها ممکن است متفاوت باشند.
- ممکن است دستگاه ذخیره سازی شناسایی نشود.
- ممکن است فایل ها به درستی پخش نشوند.
- هنگامی که به رادیو گوش می کنید، ممکن است دستگاه تداخل صوتی ایجاد کند.

iPod

از قرار دادن iPod در مکان هایی با نمای زیاد خودداری کنید.

هنگام رانندگی iPod را محکم کنید. از افتادن iPod بر روی زمین و گیر کردن زیر پدال ترمز یا گاز خودداری کنید.

درباره تنظیمات iPod

- هنگام اتصال iPod، این دستگاه تنظیمات اکولایزر را در ارتباط با iPod تغییر می دهد و خاموش می کند تا از این رو صدای را بهبود بخشد. هنگام جدا کردن iPod، اکولایزر به تنظیمات اولیه خود باز می گردد.
- هنگام استفاده از این دستگاه نمی توانید حالت Repeat (تکرار) را در iPod روی خاموش تنظیم کنید. با اتصال iPod به این دستگاه، تکرار بطور خودکار به حالت All (همه موارد) تغییر میابد.

ممن ناسازگار ذخیره شده بر روی iPod توسط این دستگاه نمایش داده نمی شود.

سازگاری صدای فشرده (USB) WMA

پسوند فایل: .wma

سرعت بیت: ۴۸ کیلو بیت بر ثانیه تا ۳۲۰ کیلو بیت بر ثانیه (CBR)
۴۸ ، کیلو بیت بر ثانیه تا ۳۸۴ کیلو بیت بر ثانیه (VBR)

فرکانس نمونه: ۳۲ کیلو هرتز، ۴۴/۱ کیلو هرتز، ۴۸ کیلو هرتز

Lossless- Windows Media™ Audio Professional
صوتی/پخش جریان‌ی DRM/پخش جریان‌ی با ویدیو- سازگار نیست

رفع عیب

علامت‌ها بصورت برجسته و علت‌ها بصورت متن معمولی، بدون تورفتگی نوشته می‌شوند. از متن معمولی دارای تورفتگی برای نشان دادن اقداماتی استفاده می‌شود که باید انجام شوند.

صفحه نمایش به طور خودکار به صفحه معمول باز می‌گردد.

شما به مدت تقریباً ۳۰ ثانیه هیچ عملی انجام ندهاید.

عمل مورد نظر را دوباره انجام دهید.

محدوده پخش تکراری به طور غیر منتظره تغییر می‌کند.

بسته به محدوده پخش تکراری، محدوده انتخابی ممکن است در هنگام انتخاب پوشه یا تراک دیگری با در هنگام حرکت سریع رو به جلو و به عقب، تغییر کند.

محدوده پخش تکراری را دوباره انتخاب کنید.

یکی از پوشه های فرعی پخش نمی‌شود.

پوشه های فرعی را نمی‌توان در هنگام انتخاب **FLD** (تکرار پوشه) پخش کرد.

محدوده دیگری را برای تکرار پخش انتخاب کنید.

NO XXXX (NO TITLE) یا تغییر صفحه نمایش نشان داده می‌شود (مانند)

هیچ اطلاعات متنی درون دیسک وجود ندارد.

صفحه نمایش را تغییر داده یا یک تراک/فایل دیگر را پخش کنید.

دستگاه به درستی کار نمی‌کند.

اختلال مشاهده می‌شود.

شما از دستگاهی مانند تلفن همراه استفاده می‌کنید که ممکن است داخل های صوتی ایجاد کند.

ابزار های برقی را که ممکن است باعث اختلال شوند، از نزدیکی دستگاه دور کنید.

صدای منبع صوتی Bluetooth پخش نمی‌شود.

در تلفن همراه که از طریق Bluetooth متصل شده است، تماسی در حال انجام است.

با پایان یافتن تماس، صدا پخش خواهد شد.

یک تلفن همراه که از طریق Bluetooth متصل شده است، در حال حاضر در حال استفاده است.

خارج از زمان از تلفن همراه استفاده نکنید.

اطلاعات بیشتر

تماسی از طریق تلفن همراه متصل شده با Bluetooth، برقرار شده و سپس فوراً قطع شده است. در نتیجه، ارتباط بین این دستگاه و تلفن همراه به درستی قطع نشده است.

اتصال Bluetooth را مجدداً بین این دستگاه و تلفن همراه برقرار کنید.

پیام های خطا

هنگام تماس با فروشنده یا نزدیکترین مرکز خدمات Pioneer،

پیام خطا را به آنها اطلاع دهید.

علامت‌ها بصورت برجسته و علت‌ها بصورت متن معمولی، بدون تورفتگی نوشته می‌شوند. از متن معمولی دارای تورفتگی برای نشان دادن اقداماتی استفاده می‌شود که باید انجام شوند.

عمومی

AMP ERROR

دستگاه به درستی کار نکرد، اتصال بلندگو درست وصل نشده و یا اتصال کوتاه بوجود آمده است.

اتصال بلندگو را بررسی کنید. اگر حتی پس از خاموش/روشن شدن

موتور، پیام نمایش داده نشد، برای کسب راهنمایی با فروشنده یا یک

مرکز خدمات مجاز Pioneer تماس بگیرید.

دستگاه ذخیره سازی iPod/USB

FORMAT READ

برخی مواقع بین زمان شروع پخش و زمانی که صدا را می‌شنوید مندی تأخیر وجود دارد.

منتظر بمانید تا پیام محو شود و صدا را بشنوید.

NO AUDIO

هیچ صدایی پخش نمی‌شود.

فایل های صوتی را به دستگاه ذخیره سازی USB انتقال داده و آن را متصل کنید.

دستگاه ذخیره سازی USB متصل شده از نظر امنیتی فعال است.

برای غیرفعال کردن قابلیت امنیتی، از دستورالعمل های مربوط به دستگاه ذخیره سازی USB پیروی کنید.

SKIPPED

دستگاه ذخیره سازی USB متصل، حاوی فایل های محافظت شده DRM هستند.

فایل های محافظت شده، رد می‌شوند.

PROTECT

تمام فایل های موجود در دستگاه ذخیره سازی USB، دارای DRM

هستند.

دستگاه ذخیره سازی USB را تعویض کنید.

N/A USB

دستگاه USB متصل توسط این دستگاه پشتیبانی نمی‌شود.

• یک دستگاه ذخیره سازی انبوه USB متصل کنید که با این

دستگاه سازگار باشد.

• دستگاه خود را جدا کرده و آن را با یک دستگاه ذخیره سازی

سازگار، تعویض کنید.

CHECK USB

رابط USB یا کابل USB دارای مدار کوتاه است.

بررسی کنید که رابط USB یا کابل USB گیر نکرده باشد یا آسیب ندیده باشد.

CHECK USB

مصرفر دستگاه ذخیره سازی USB متصل شده، بیش حداکثر جریان مجاز است.

دستگاه ذخیره سازی USB را جدا کرده و از آن استفاده کنید.

سوئیچ استارت را خاموش کنید و پس از آن در وضعیت **ACC** یا

ON قرار دهید. سپس فقط یک دستگاه ذخیره سازی USB سازگار

را متصل کنید.

CHECK USB

iPod به درستی کار می‌کند اما شارژ نمی‌شود.

مطمئن شوید که کابل اتصال مخصوص iPod دچار اتصال کوتاه نیست (مثلاً، اشیای فلزی در آن فرو نرفته است). پس از بررسی،

سوئیچ استارت را در وضعیت **OFF** و سپس **ON** قرار دهید یا

iPod را جدا کرده و دوباره متصل کنید.

ERROR-19

ارتباط برقرار نمی‌شود.

یکی از کارهای زیر را انجام دهید.

– سوئیچ استارت را در وضعیت **OFF** و سپس **ON** قرار دهید.

– دستگاه ذخیره سازی USB را جدا کنید.

– به یک منبع دیگری جابجا شوید.

سپس به منبع USB بازگردید.

نقص iPod.

سیم را از iPod جدا کنید. با نمایش منوی اصلی iPod، آن را مجدداً وصل کرده و مجدداً تنظیم کنید.

ERROR-23

دستگاه ذخیره سازی USB با FAT16: FAT12 یا FAT32 فرمت نشده است.

دستگاه ذخیره سازی USB باید با FAT16: FAT12 یا FAT32 فرمت بندی شود.

ERROR-16

نسخه میان افزار iPod قدیمی است.

نسخه iPod را به روز کنید.

نقص iPod.

سیم را از iPod جدا کنید. با نمایش منوی اصلی iPod، آن را مجدداً وصل کرده و مجدداً تنظیم کنید.

STOP

هیچ آهنگی در لیست فعلی وجود ندارد.

لیستی را انتخاب کنید که دارای آهنگ باشد.

NOT FOUND

هیچ آهنگ مرتبطی وجود ندارد.

آهنگ ها را به iPod منتقل کنید.

دستگاه Bluetooth

ERROR-10

نقص برقی در ماژول Bluetooth این دستگاه مشاهده می‌شود. سوئیچ استارت را در وضعیت **OFF** و سپس **ACC** یا **ON** قرار دهید.

اگر پس از انجام عمل فوق باز هم پیام خطا مشاهده می‌شود، لطفاً با

فروشنده خود یا ایستگاه مجاز خدمات Pioneer تماس بگیرید.

نصب

اتصال DIN در عقب

۱ بررسی کنید که محل مناسب قرارگیری سوراخ ها در قلاب نصب و کناره های دستگاه با یکدیگر متناسب باشند.

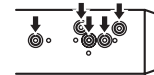

۲ دو پیچ را در هر سمت محکم کنید.

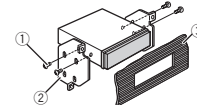

- ۱ پیچ را ببندید (۸ x ۵ میلی متر)
- ۲ قلاب اتصال
- ۳ داشبورد یا کسول

حدا کردن دستگاه

۱ جدا کردن حلقه تنظیم.

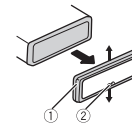

- ۱ حلقه تنظیم
- ۲ زیانه نندانه دار

- با جدا کردن صفحه جلویی، دسترسی به حلقه تنظیم ساده تر می شود.
- هنگام اتصال مجدد حلقه تنظیم، کناره ها را با استفاده از زیانه نندانه دار به سمت پایین قرار دهید.

۲ کلیدهای تخلیه ارانه شده را در دو طرف دستگاه وارد کنید تا زمانی که با صدای کلیک در محل خود قرار بگیرند.

نصب

۳ دستگاه را از داشبورد بیرون بکشید.

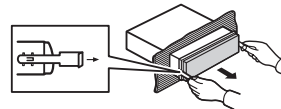

بیرون آوردن و نصب مجدد صفحه جلویی

برای جلوگیری از سرفت دستگاه می توانید صفحه جلویی را بیرون بیاورید.

برای اطلاع از جزئیات به جدا کردن صفحه جلویی و نصب دوباره صفحه جلویی در صفحه ۳ مراجعه کنید.

نصب میکروفن

قطب برای MVH-X365BT



احتیاط

اجازه ندهید سیم میکروفن در اطراف پایه فرمان یا اهرم دنده بپیچد، این امر می تواند بسیار خطرناک باشد. دقت کنید دستگاه را به گونه ای نصب کنید که مانع رانندگی نشود.

نکات

- میکروفن را در موقعیت و جهت نصب کنید که امکان ضبط صدای فردی که در حال اجرای سیستم است، شنیده شود.
- از گیره هایی که به صورت جداگانه به فروش می رسد استفاده کنید تا در هنگام لزوم، سیم های موجود در داخل دستگاه را محکم کنید.

هنگام نصب میکروفن بر روی آفتابگیر

۱ سیم میکروفن را درون شکاف و فرورفتگی وارد کنید.



① سیم میکروفن

② فرورفتگی

۲ گیره میکروفن را بر روی آفتابگیر نصب کنید. هنگامی که آفتابگیر رو به بالا است، گیره میکروفن را نصب کنید. (با پایین آوردن آفتابگیر، میزان شناسایی صدا کم می شود.)

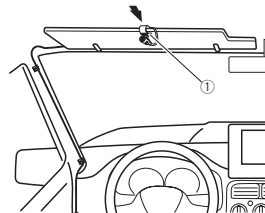

① گیره میکروفن

هنگام نصب میکروفن بر روی پایه فرمان

۱ کف میکروفن را از گیره های میکروفن جدا کنید. برای جدا کردن پایه میکروفن از گیره، پایه را بلند کنید.

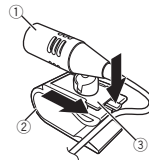

① میکروفن

② گیره میکروفن

③ پایه میکروفن

نصب

۲ میکروفن را بر روی پایه فرمان نصب کنید.

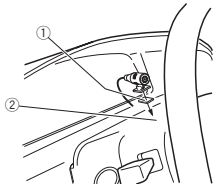

① نوار دوطرفه

② میکروفن را بر روی قسمت پشتی پایه فرمان نصب کنید.

تنظیم زاویه میکروفن



③ میکروفن (لفظ MVH-X365BT)
④ ۴ متر

④ خروجی عقب یا خروجی سابووفر
⑤ خروجی آنتن
⑥ فیوز (۱۰ آمپر)
⑦ ورودی راه دور سیم دار
⑧ آداپتور کنترل از راه دور با سیم سخت را می توان متصل کرد
(به صورت جداگانه به فروش می رسد).

سیم برق

هنگامی که سیم بلندگوی عقب را به سابووفر متصل نمی کنید، این اتصال ها را برقرار کنید.

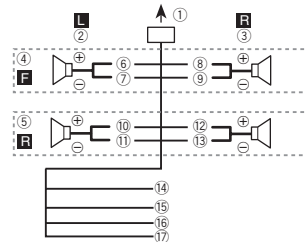

هنگام استفاده از سابووفر بدون آمپلی فایر اختیاری، این اتصال ها را برقرار کنید.

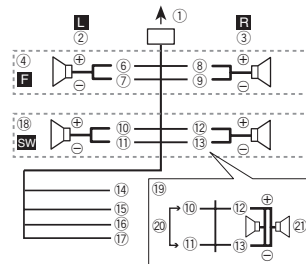

- ① به ورودی سیم برق
- ② چپ
- ③ راست
- ④ بلندگوی جلو
- ⑤ بلندگوی عقب
- ⑥ سفید
- ⑦ سفید/سایه
- ⑧ خاکستری
- ⑨ خاکستری/سایه
- ⑩ سبز
- ⑪ سبز/سایه
- ⑫ ارغوانی
- ⑬ از غوانی/سایه
- ⑭ سیاه (اتصال ششایی به زمین)
- ⑮ به بخشی فلزی، تمیز و بدون رنگ متصل کنید.
- ⑯ زرد
- ⑰ قرمز

به پایانه کنترل شده با سوییچ استارت (۱۲ ولت برق مستقیم) متصل کنید.
آبی/سفید
سبب عملکرد نادرست سیستم آمپلی فایر برق یا پایانه کنترل تقویت آنتن خودکار (حداکثر ۳۰۰ میلی آمپر ۱۲ ولت برق مستقیم) متصل کنید.

سابووفر (۲ اوم)
هنگام استفاده از سابووفر با قدرت ۷۰ وات (۲ اوم)، بررسی کنید که سابووفر را به سیم های ارغوانی و ارغوانی/سایه رنگ این دستگاه متصل کنید. از برقراری هرگونه اتصال به سیم های سبز و سبز/سایه رنگ خودداری کنید.

⑲ هنگام استفاده از یک سیستم ۲ بلندگویی، هیچ چیزی را به سیم های بلندگو که به بلندگوها وصل نیستند وصل نکنید.

• منوی اولیه این دستگاه را تغییر دهید. به **SP-P/O MODE** (تنظیمات خروجی و پیش خروجی پستی) در صفحه ۱۳ مراجعه کنید.
خروجی سابووفر این دستگاه تک صوتی است.

نکات

- هنگام استفاده از یک سیستم ۲ بلندگویی، هیچ چیزی را به سیم های بلندگو که به بلندگوها وصل نیستند وصل نکنید.
- منوی اولیه این دستگاه را تغییر دهید. به **SP-P/O MODE** (تنظیمات خروجی و پیش خروجی پستی) در صفحه ۱۳ مراجعه کنید.

آمپلی فایر برق (به صورت جداگانه به فروش می رسد)

هنگام استفاده از آمپلی فایر اختیاری، این اتصال ها را برقرار کنید.

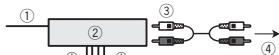

- ① کنترل از راه دور سیستم به سیم آبی/سفید رنگ متصل کنید.
- ② آمپلی فایر برق (به صورت جداگانه به فروش می رسد) با استفاده از سیم های RCA (به صورت جداگانه به فروش می رسد) متصل کنید
- ③ به خروجی عقب یا خروجی سابووفر
- ④ بلندگوی عقب یا سابووفر

نصب

مهم

- قبل از انجام نصب نهایی، تمام اتصال ها و سیستم ها را بررسی کنید.
- از به کار بردن قطعات غیرمجاز خودداری کنید، زیرا این امر سبب عملکرد نادرست دستگاه می شود.
- اگر برای نصب به سوراخ کردن یا انجام سایر تغییرات در وسیله نظایه نیاز است، با فروشنده تماس بگیرید.
- از نصب این دستگاه در شرایط زیر خودداری کنید:
 - در صورت ایجاد تداخل با عملکرد وسیله نظایه.
 - در صورت بروز جراثیم برای سرشتن به دلیل افتادن ناگهانی دستگاه
- در صورت آسیب وارد آمدن به لیزر نیمه رسانا در نتیجه گرم شدن بیش از حد. از نصب این دستگاه در مکان های گرم به عنوان مثال در نزدیکی خروجی بخاری خودداری کنید.
- عملکرد بهینه دستگاه زمانی صورت می گیرد که دستگاه در زاویه کمتر از ۶۰ درجه نصب شود.



- در هنگام نصب برای اطمینان از پخش مناسب گرما در هنگام استفاده از این دستگاه، بررسی کنید که فاصله زیادی در پشت صفحه عقب در نظر بگیرید و تمام سیم های راه شده را ببندید تا مانع از مسدود شدن محفظه تهویه دستگاه نشود.



اتصال DIN در جلو/عقب

این دستگاه را با استفاده از روش نصب در جلو یا عقب می توان به خوبی نصب کرد.
هنگام نصب، از قطعات موجود در بازار استفاده کنید.

اتصال DIN در جلو

- ۱ دسته اتصال را به درون داشبورد فشار دهید.
- استفاده کنید. اگر فضای کافی وجود ندارد، از دسته نصب ارائه شده به همراه وسیله نظایه استفاده کنید.
- ۲ با استفاده از یک پیچ گوشتی، دسته نصب را محکم کنید به گونه ای که زبانه های فلزی (۹۰ درجه) در جای خود محکم شوند.

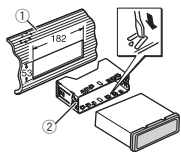

- ① داشبورد
- ② دسته اتصال

• بررسی کنید که دستگاه به درستی در جای خود نصب شده باشد.
نصب ناپایدار سبب افتادن دستگاه یا عملکرد نادرست آن می شود.

استفاده از این دستگاه

۴ M.C. را بچرخانید تا عملکرد منوی سیستم انتخاب شود. برای اطلاع از جزئیات، به منوی سیستم در صفحه ۱۲ مراجعه کنید.

استفاده از منبع AUX

- ۱ اتصال کوچک استریو را درون فیش ورودی AUX وارد کنید.
- ۲ Off/SRC را فشار دهید تا AUX به عنوان منبع انتخاب شود.
- نکته
تا زمان فعال نشدن تنظیمات کمکی، AUX قابل انتخاب نیست. برای اطلاع از جزئیات بیشتر به AUX (ورودی کمکی) در صفحه ۱۲ مراجعه کنید.

جابجایی صفحه نمایش

انتخاب اطلاعات منتهی نلخواه
 1 DISP OFF/DISP را فشار دهید تا موارد زیر به طور چرخشی نمایش داده شوند:

- نام منبع
- نام منبع و ساعت

روشن یا خاموش کردن صفحه نمایش

- DISP OFF/DISP را فشار داده و نگه دارید تا صفحه نمایش خاموش و روشن شود.

در صورت نمایش موردی ناخواسته

با استفاده از مراحل عنوان شده در زیر، صفحه نمایش ناخواسته را خاموش کنید.

- ۱ برای نمایش منوی اصلی M.C. را فشار دهید.
- ۲ برای تغییر گزینه های منو M.C.، و برای انتخاب، SYSTEM را فشار دهید.

۳ M.C. را برای نمایش DEMO OFF بچرخانید و برای انتخاب کردن فشار دهید.

۴ M.C. را بچرخانید تا به YES جابجا شوید.

۵ M.C. را برای انتخاب فشار دهید.

نصب

اتصال ها



هشدار

- از بلندگوهای بیشتر از ۵۰ وات (مقدار خروجی) و بین ۴ اوم تا ۸ اوم (مقدار امپدانس) استفاده کنید. از به کار بردن بلندگوهای ۱ اوم تا ۳ اوم برای این دستگاه خودداری کنید.
- سیم سیاه رنگ مخصوص اتصال به زمین است. هنگام نصب این دستگاه یا آمپلی فایر برق (به صورت جداگانه به فروش می رسد)، بررسی کنید که ابتدا سیم اتصال به زمین را متصل کنید. مطمئن شوید سیم زمینی به درستی به قسمت های فلزی بدنه ماشین وصل شده باشند. سیم اتصال به زمین آمپلی فایر برق و این دستگاه یا سیم های سایر دستگاه ها باید به صورت جداگانه و با پیچ های جداگانه ای به ماشین متصل شده باشند. اگر پیچ سیم اتصال به زمین شل شده یا بيفتد، ممکن است منجر به آتش سوزی، تولید دود یا عملکرد نادرست دستگاه شود.

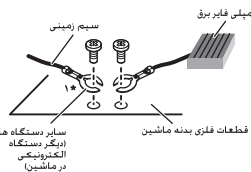

* برای این دستگاه، ارایه نشده است



مهم

- هنگام اتصال این دستگاه در ماشین، بدون محل ACC (لوازم جانبی) روی سوییچ استارت، عدم اتصال سیم قرمز رنگ به پایانه تشخیص عملکرد کلید استارت سبب تخلیه باتری می شود.



بدون محل ACC



محل ACC

- از این دستگاه فقط همراه با باتری ۱۲ ولت و اتصال منفی به زمین استفاده کنید. عدم انجام این کار سبب ایجاد آتش سوزی یا عملکرد نادرست دستگاه می شود.
- برای جلوگیری از ایجاد مدار کوتاه، گرم شدن بیش از حد یا عملکرد نادرست دستگاه، دستورالعمل های زیر را دنبال کنید.

این دستگاه

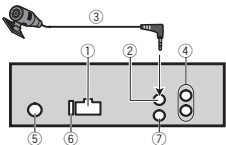

- ۱ ورودی سیم برق
- ۲ ورودی میکروفن (فقط MVH-X365BT)

استفاده از این دستگاه

از سیم های خروجی بلندگوی پشتی و خروجی RCA این دستگاه می توانید برای اتصال یک بلندگو یا محدوده کامل با سابووفر استفاده کنید. یک گزینه مناسب را برای اتصال خود انتخاب کنید.

1 برای نمایش حالت تنظیم M.C. را فشار دهید.

2 M.C. را بچرخانید تا تنظیمات مورد نظر انتخاب شود.

• REAR/SUB.W – زمانی این گزینه را انتخاب کنید که

یک بلندگو یا محدوده کامل به سیم های بلندگوی پشتی و یک سابووفر به خروجی RCA متصل باشد.

• SUB.W/SUB.W – هنگامی که سابووفر مستقیماً به

سیم پشتی بلندگو وصل است بدون هرگونه تقویت کننده

کمی و یک سابووفر نیز به خروجی RCA متصل است،

این گزینه را انتخاب کنید.

• REAR/REAR – زمانی این گزینه را انتخاب کنید که

یک بلندگو یا محدوده کامل به سیم های خروجی بلندگوی

پشتی و خروجی RCA متصل باشد.

اگر یک بلندگو یا محدوده کامل به سیم های خروجی

بلندگوی پشتی متصل باشد و خروجی RCA مورد استفاده

قرار نگیرد، می توانید REAR/SUB.W یا REAR/

REAR را انتخاب کنید.

S/W UPDATE (به روز رسانی نرم افزار)

از این عملکرد برای به روز رسانی این دستگاه با جدیدترین نرم افزار Bluetooth استفاده می شود. برای اطلاع از نرم افزار Bluetooth و به روز رسانی، به سایت ما مراجعه کنید.

• هرگز دستگاه را در حین به روز رسانی نرم افزار Bluetooth خاموش نکنید.

1 برای شروع به روز رسانی، M.C. را فشار دهید.

برای پایان دادن به مراحل به روز رسانی نرم افزار

Bluetooth، دستورالعمل های روی صفحه را دنبال کنید.

منوی سیستم

1 OFF/SRC را فشار داده و نگه دارید تا دستگاه خاموش شود.

2 برای نمایش منوی اصلی M.C. را فشار دهید.

3 برای تغییر گزینه های منو M.C. و برای انتخاب، SYSTEM را فشار دهید.

منوی اولیه

1 OFF/SRC را فشار داده و نگه دارید تا دستگاه خاموش شود.

2 برای نمایش منوی اصلی M.C. را فشار دهید.

3 برای تغییر گزینه های منو M.C. و برای انتخاب، INITIAL را فشار دهید.

4 M.C. را بچرخانید تا عملکرد منوی اصلی انتخاب شود.

پس از انتخاب، عملکردهای منوی اولیه زیر را می توانید تنظیم کنید.

• S/W UPDATE برای MVH-X165UI قبل دسترسی نیست.

FM STEP (فصله موج بی ای FM)

1 برای انتخاب مرحله تنظیم FM، M.C. را فشار دهید.

100 (۱۰۰ کیلوهرتز) – 50 (۵۰ کیلوهرتز)

AM STEP (گام موج بی ای AM) / MW STEP (گام موج بی ای MW)

1 برای انتخاب گام موج بی ای AM/MW، M.C. را فشار دهید.

9 (۹ کیلوهرتز) – 10 (۱۰ کیلوهرتز)

SP-P/O MODE (تنظیمات خروجی و پیش خروجی پشتی)

منوی MIXTRAX

1 برای نمایش منوی اصلی M.C. را فشار دهید.

2 برای تغییر گزینه های منو M.C. و برای انتخاب، MIXTRAX را فشار دهید.

3 M.C. را بچرخانید تا عملکرد MIXTRAX انتخاب شود.

پس از انتخاب، عملکردهای MIXTRAX را می توانید تنظیم کنید. هنگامی که MIXTRAX روشن است، این عملکرد فعال می شود.

SHORT MODE (حالت پخش کوتاه)

طول مدت زمان پخش را می توانید انتخاب کنید.

1 برای نمایش حالت تنظیم M.C. را فشار دهید.

2 M.C. را بچرخانید تا تنظیمات مورد نظر انتخاب شود.

1.0 MIN (۱ دقیقه) – 1.5 MIN (۱.۵ دقیقه) – 2.0 MIN

(۲ دقیقه) – 2.5 MIN (۲.۵ دقیقه) – 3.0 MIN (۳ دقیقه) –

OFF (خاموش)

MIX PATTERN (الگوی ترکیبی)

نمایش جلوه های ویژه MIXTRAX با تغییرات سطح صدا تغییر می کند.

1 برای نمایش حالت تنظیم M.C. را فشار دهید.

2 M.C. را بچرخانید تا تنظیمات مورد نظر انتخاب شود.

• SOUND LEVEL – الگوی ترکیبی طبق سطح صدا

تغییر می کند.

• LOW PASS – الگوی ترکیبی طبق سطح صدای پس

تغییر می کند.

• RANDOM – الگوی ترکیبی بطور تصادفی طبق حالت

سطح صدا و حالت پایین گذر تغییر می کند.

DISP FX (نمایش جلوه)

جلوه های ویژه MIXTRAX را می توانید روشن یا خاموش کنید.

1 M.C. را برای انتخاب تنظیم دلخواه فشار دهید.

ON (نمایش جلوه های ویژه MIXTRAX) – OFF (صفحه نمایش معمولی)

CUT IN FX (جلوه نمایش تدریجی دستی)

در حالی که تراک ها را بصورت دستی تغییر می دهید می توانید جلوه صوتی MIXTRAX را روشن یا خاموش کنید.

1 M.C. را برای انتخاب تنظیم دلخواه فشار دهید.

ON (روشن) – OFF (خاموش)

استفاده از این دستگاه

داده های دستگاه Bluetooth ذخیره شده در این دستگاه را می توانید پاک کنید. برای محافظت از اطلاعات شخصی خود، حافظه دستگاه را قبل از انتقال آن به دیگر افراد پاک کنید. اطلاعات زیر حذف خواهند شد.

لیست دستگاه/کد پین/سایه/دفترچه تماس/شماره تلفن های از پیش تعیین شده

1 برای نمایش صفحه تایید، M.C. را فشار دهید.

YES نمایش داده می شود. پاک کردن حافظه هم اکنون در وضعیت انتظار است.

اگر نمی خواهید داده های دستگاه Bluetooth ذخیره شده در این

دستگاه را حذف کنید، M.C. را بچرخانید تا CANCEL نمایش

داده شود و سپس دوباره آن را فشار دهید تا انتخاب شود.

2 برای پاک کردن حافظه، M.C. را فشار دهید.

CLEARED نمایش داده می شود و داده های دستگاه

Bluetooth پاک می شود.

• دو هنگام استفاده از این عملکرد، موتور را خاموش نکنید.

BT VERSION (نمایش نسخه Bluetooth)

شما می توانید نسخه سیستم این دستگاه و نسخه ماژول Bluetooth

را مشاهده کنید.

1 M.C. را فشار دهید تا اطلاعات نمایش داده شود.

APP CONN. SET (تنظیمات حالت اتصال APP)

یک گزینه مناسب را برای دستگاه متصل شده خود انتخاب کنید.

1 M.C. را برای انتخاب تنظیم دلخواه فشار دهید.

WIRED (برای iPhone) – BLUETOOTH (برای تلفن

هوشمند)

• این عملکرد زمانی که منبع روی PANDORA یا APP تنظیم

شده باشد در دسترس نمی باشد.

اطلاعاتی درباره MIXTRAX

از فن آوری MIXTRAX برای درج جلوه های صوتی مختلف بین آهنگ ها استفاده می شود، همچنین به شما امکان می دهد تا میکس موسیقی بدون وقفه را همراه با جلوه های دیداری تجربه کنید.

نکات

- بسته به فایل/آهنگ، ممکن است جلوه های صوتی قابل دسترسی نباشند.
- اگر گزینه های دیداری که MIXTRA ایجاد می کند ناخوشایند نامناسبی بر روی رانندگی دارد، آن را خاموش کنید. به عملکرد با استفاده از دکمه MIXTRAX در صفحه ۴ مراجعه کنید.

استفاده از این دستگاه

- 1 برای نمایش حالت تنظیم **M.C.** را فشار دهید.
 - 2 برای انتخاب اکولایزر، **M.C.** را بچرخانید.
- VOCAL—NATURAL—POWERFUL—CUSTOM1—CUSTOM2—CUSTOM1**
SUPER—FLAT—CUSTOM2—CUSTOM1
BASS
- باند و سطح تونان را می‌توانید هنگام انتخاب **CUSTOM1** یا **CUSTOM2** بصورت سفارشی تنظیم کنید.
- در صورت انتخاب **CUSTOM1** یا **CUSTOM2**، مراحل عنوان شده در زیر را تکمیل کنید. در صورت انتخاب سایر گزینه ها، **M.C.** را برای بازگشت به صفحه نمایش قبلی فشار دهید.

- **CUSTOM1** را می‌توانید بصورت جداگانه برای هر منبع تنظیم کنید. با این وجود، هرکدام از ترکیب های زیر بصورت خودکار دارای تنظیم های مشابهی خواهند بود.
- **APP**، **iPod**، **USB**، **(iPhone)** PANDORA، **BT AUDIO**، **(iPhone)** PANDORA، **BT AUDIO** (تلفن هوشمند) و **APP** (تلفن هوشمند)
- **CUSTOM2** یک تنظیم مشترک است که بطور معمول برای تمام منابع مورد استفاده قرار می‌گیرد.
- 3 برای نمایش حالت تنظیم **M.C.** را فشار دهید.
- 4 برای جابجایی بین موارد زیر، **M.C.** را فشار دهید: بان اکولایزر—سطح اکولایزر
- 5 **M.C.** را بچرخانید تا تنظیمات مورد نظر انتخاب شود. باند اکولایزر: **—2.5KHZ—800HZ—250HZ—80HZ—8KHZ**
 سطح اکولایزر: **+6 تا -6**

LOUDNESS (بلندی)

نقص های موجود در فرکانس های پایین و بالا در میزان صدای کم را می‌توان با بلند کردن صدا جبران کرد.

- 1 **M.C.** را برای انتخاب تنظیم دلخواه فشار دهید.
- OFF** (خاموش)—**LOW** (کم)—**MID** (متوسط)—**HI** (زیاد)

SUB.W (تنظیمات روشن/خاموش سابووفر)

این دستگاه دارای یک خروجی سابووفر است که می‌توان آن را روشن یا خاموش کرد.

- 1 **M.C.** را برای انتخاب تنظیم دلخواه فشار دهید.
- NOR** (فاز معمولی)—**REV** (فاز معکوس)—**OFF** (سابووفر خاموش)

SUB.W CTRL (تنظیم سابووفر)

فقط فرکانس هایی کمتر از مقادیر موجود در محدوده انتخابی از سابووفر پخش می‌شوند.

- 1 برای نمایش حالت تنظیم **M.C.** را فشار دهید.
 - 2 برای جابجایی بین موارد زیر، **M.C.** را فشار دهید: فرکانس قطع—سطح خروجی—سطح انحراف
- مقادیر قابل تنظیم بصورت چشم‌زن خواند بود.
- 3 **M.C.** را بچرخانید تا تنظیمات مورد نظر انتخاب شود.
- فرکانس قطع: **—100HZ—80HZ—63HZ—50HZ—200HZ—160HZ—125HZ**
 سطح خروجی: **-24 تا +6**
 سطح انحراف: **—12 تا -24**

BASS BOOST (افزایش بیس صدا)

- 1 برای نمایش حالت تنظیم **M.C.** را فشار دهید.
 - 2 **M.C.** را بچرخانید تا سطح مورد نظر انتخاب شود.
- با افزایش یا کاهش سطح، **0 تا +6** نمایش داده می‌شود.

HPF SETTING (تنظیم فیلتر عبور بالا)

زمانی که می‌خواهید فقط به صداهای با فرکانس بالا گوش دهید، از این عملکرد استفاده کنید. فقط فرکانس های بالاتر از فرکانس فیلتر بالاگزر (HPF) از بلندگوها پخش می‌شوند.

- 1 برای نمایش حالت تنظیم **M.C.** را فشار دهید.
 - 2 برای جابجایی بین موارد زیر، **M.C.** را فشار دهید: فرکانس قطع—سطح انحراف
 - 3 **M.C.** را بچرخانید تا تنظیمات مورد نظر انتخاب شود.
- فرکانس قطع: **—80HZ—63HZ—50HZ—OFF—200HZ—160HZ—125HZ—100HZ**
 سطح انحراف: **—12 تا -24**

استفاده از این دستگاه

SLA (تنظیم سطح منبع)

این عملکرد از تغییر بسیار زیاد میزان صدا زمان تمویض منبع جلوگیری می‌کند.

- تنظیمات بر اساس سطح میزان صدای FM انجام می‌گیرند که بدون هیچ تغییر حفظ می‌شوند.
- با استفاده از این عملکرد می‌توانید سطح صدای AM/MW/SW را نیز تنظیم کنید.
- هرکدام از ترکیب های زیر بصورت خودکار دارای تنظیم های مشابهی خواهند بود.
- **APP**، **iPod**، **USB**، **(iPhone)** PANDORA، **BT AUDIO**، **(iPhone)** PANDORA، **BT AUDIO** (تلفن هوشمند) و **APP** (تلفن هوشمند)

- 1 برای نمایش حالت تنظیم **M.C.** را فشار دهید.
 - 2 برای تنظیم صدای منبع **M.C.** را بچرخانید.
- محدوده تنظیم: **+4 تا -4**

منوی سیستم

1 برای نمایش منوی اصلی **M.C.** را فشار دهید.

2 برای تغییر گزینه های **منو M.C.** و برای انتخاب، **SYSTEM** را فشار دهید.

3 **M.C.** را بچرخانید تا عملکرد منوی سیستم انتخاب شود. پس از انتخاب، عملکردهای منوی سیستم زیر را می‌توانید تنظیم کنید.

- **BT VERSION**، **BT MEM CLEAR**، **BT AUDIO** و **APP CONN. SET** برای **MVH-X165UI** قابل دسترسی نیستند.

CLOCK SET (تنظیم ساعت)

- 1 برای نمایش حالت تنظیم **M.C.** را فشار دهید.
 - 2 برای انتخاب قسمتی از صفحه ساعت که قصد تنظیم آن را دارید، **M.C.** را فشار دهید.
- ساعت—دقیقه
- 3 **M.C.** را بچرخانید تا ساعت تنظیم شود.

12H/24H (درج زمان)

استفاده از این دستگاه

- 1 **M.C.** را برای انتخاب تنظیم دلخواه فشار دهید.
- 12H** (ساعت ۱۲ ساعته)—**24H** (ساعت ۲۴ ساعته)

AUTO PI (جستجوی خودکار PI)

حتی در حین بازنشانی از پیش تنظیم شده، این دستگاه می‌تواند به صورت خودکار یک ایستگاه دیگر را جستجو کند.

- 1 برای روشن یا خاموش کردن جستجوی خودکار **M.C.** را فشار دهید.

AUX (ورودی کمکی)

هنگام استفاده از یک دستگاه کمکی متصل به این دستگاه، این تنظیم در فعال کنید.

- 1 **M.C.** را برای روشن یا خاموش کردن **AUX** فشار دهید.

DIMMER (کاهش دهنده نور)

- 1 **M.C.** را برای روشن یا خاموش کردن کاهش دهنده نور فشار دهید.

- همچنین با فشردن و نگاهداشتن **DIMMER** می‌توانید تنظیمات کم کننده نور را نیز تغییر دهید.

BT AUDIO (فعالسازی صوتی Bluetooth)

برای استفاده از پخش کننده صوتی **Bluetooth**، لازم است که منبع **BT AUDIO** در فعال کنید.

- 1 برای روشن یا خاموش کردن منبع **M.C.** را **BT AUDIO** فشار دهید.

PANDORA (فعال سازی Pandora)

برای استفاده از **PANDORA**، آن را روشن کنید. هنگامی که **PANDORA** خاموش است، در فهرست منابع موجود نمایش داده نخواهد شد.

- 1 برای روشن یا خاموش کردن منبع **M.C.** را **PANDORA** فشار دهید.

BT MEM CLEAR (حذف اطلاعات دستگاه Bluetooth ذخیره شده در این دستگاه)

استفاده از این دستگاه

تنظیمات صوتی

- 1 برای نمایش منوی اصلی **M.C.** را فشار دهید.
- 2 برای تغییر گزینه های منو **M.C.** و برای انتخاب، **AUDIO** را فشار دهید.
- 3 **M.C.** را بچرخانید تا عملکرد صوتی انتخاب شود. پس از انتخاب، عملکردهای صوتی زیر تنظیم می شود.
 - **FADER** زمانی که **SUB.W/SUB.W** در **SP-P/O MODE** انتخاب شده است قابل دسترسی نیست. برای اطلاع از جزئیات، به **SP-P/O MODE** (تنظیمات خروجی و پیش خروجی پشتی) در صفحه ۱۳ مراجعه کنید.
 - **SUB.W** و **REAR/REAR** زمانی که **SUB.W CTRL** در **SP-P/O MODE** انتخاب شده باشد، دسترسی ندارند. برای اطلاع از جزئیات، به **SP-P/O MODE** (تنظیمات خروجی و پیش خروجی پشتی) در صفحه ۱۳ مراجعه کنید.
 - **SUB.W CTRL** زمانی که **SUB.W** در **OFF** انتخاب شده باشد، دسترسی نیست. برای اطلاع از جزئیات، به **SUB.W** (تنظیمات روشن/خاموش سیورف) در صفحه ۱۲ مراجعه کنید.
 - هنگامی که **FM** بعنوان منبع انتخاب شده است، **SLA** قابل دسترسی نیست.

FADER (تنظیم کم شدن میزان صدا)

- 1 برای نمایش حالت تنظیم **M.C.** را فشار دهید.
- 2 برای تنظیم توازن بلندگوی جلو/عقب، **M.C.** را بچرخانید.

BALANCE (تنظیم توازن)

- 1 برای نمایش حالت تنظیم **M.C.** را فشار دهید.
- 2 برای تنظیم توازن بلندگوی چپ/راست، **M.C.** را بچرخانید.

EQ SETTING (فراخوانی اکولایزر)

عملگردها با استفاده از دکمه های ویژه

<p>انتخاب محدوده تکرار پخش</p> <p>1 6/6 برای برای انتخاب یک محدوده تکرار پخش از بین یک مورد یا همه موارد فشار دهید.</p> <ul style="list-style-type: none"> • بسته به نوع پخش کننده صدای Bluetooth متصل، ممکن است این عملکرد قابل دسترسی نباشد. • بسته به دستگاه پخش صدای Bluetooth مورد استفاده، محدوده تکرار پخش ممکن است متفاوت باشد. 	<p>پخش تراک ها به ترتیب تصادفی</p> <p>1 برای فعال/غیرفعال کردن پخش تصادفی، XX/5 را فشار دهید.</p> <ul style="list-style-type: none"> • بسته به دستگاه پخش صدای Bluetooth مورد استفاده، محدوده تکرار پخش بدون ترتیب ممکن است متفاوت باشد.
<p>ایجاد مکث در پخش</p> <p>1 برای ایجاد مکث در پخش یا ادامه پخش، PAUSE/4 را فشار دهید.</p>	

تنظیمات عملکرد

- 1 برای نمایش منوی اصلی **M.C.** را فشار دهید.
- 2 برای تغییر گزینه های منو **M.C.** و برای انتخاب، **FUNCTION** را فشار دهید.
- 3 **M.C.** را بچرخانید تا عملکرد انتخاب شود. پس از انتخاب، عملکردهای زیر تنظیم می شود.

PLAY (پخش)

- 1 برای شروع پخش، **M.C.** را فشار دهید.

STOP (توقف)

- 1 برای توقف پخش، **M.C.** را فشار دهید.

S.RTRV (بازياب صدا)

- 1 **M.C.** را برای انتخاب تنظیم دلخواه فشار دهید.
- 1-2 **OFF** (خاموش)
- 1 برای نرخ های پایین فشرده سازی و 2 برای نرخ های بالای فشرده سازی مؤثر است.

استفاده از این دستگاه

قابلیت و عملکرد

- حتی در صورت جابجایی از پخش کننده صدای Bluetooth به یک منبع دیگر در حین گوش کردن به یک آهنگ، پخش ادامه می یابد.
 - بسته به نوع پخش کننده صدای Bluetooth که به این دستگاه وصل کرده اید، ممکن است نمایش عملکرد و اطلاعات برای برخی از عملگردها امکان پذیر نباشد.
- 1 نمایش **PHONE FUNC.** (عملکرد تلفن) در صفحه ۱۰ مراجعه کنید.
 - 2 برای نمایش منوی عملکرد **M.C.** را فشار دهید.

- 3 **M.C.** را بچرخانید تا عملکرد انتخاب شود. پس از انتخاب، عملکردهای زیر تنظیم می شود.

A. ANSR (پاسخگویی خودکار)

- 1 برای فعال/غیرفعال کردن پاسخگویی خودکار، **M.C.** را فشار دهید.

R.TONE (انتخاب رنگ تلفن)

- 1 برای فعال/غیرفعال کردن رنگ تلفن، **M.C.** را فشار دهید.

PB INVT (نمای نام دفترچه تلفن)

- 1 **M.C.** را برای تغییر ترتیب نام ها در دفترچه تلفن فشار دهید.

Bluetooth صوتی



- بسته به پخش کننده صدای Bluetooth متصل به این دستگاه، عملکردهای موجود به دو سطح زیر محدود می شوند:
 - پروفیل **A2DP** (پروفیل توزیع پیشرفته صدا): آهنگ ها را فقط می توانید از پخش کننده صدای خود اجرا کنید.
 - اتصال **A2DP** فقط می تواند با **PANDORA** (تلفن هوشمند)، **APP** (تلفن هوشمند) و **BT AUDIO** استفاده شود.
 - پروفیل **AVRCP** (پروفیل کنترل از راه دور صوتی/تصویری): پخش، ایجاد مکث در پخش، انتخاب آهنگ و دیگر کارها را می توانید انجام دهید.
- برای استفاده از یک پخش کننده صوتی دارای Bluetooth با این دستگاه و جهت اطلاع از دستورالعملهای اجرایی، به این دفترچه راهنما و دفترچه راهنمای دستگاه خود مراجعه کنید.
- به دلیل آنکه سیگنال تلفن همراه شما ممکن است باعث ایجاد نویز شود، در هنگام گوش کردن به آهنگ ها در پخش کننده صدای Bluetooth، از آن استفاده نکنید.
- هنگامی که تلفن در حال استفاده است، صدای پخش کننده صوتی Bluetooth قطع می شود.
- در هنگام استفاده از پخش کننده صدای Bluetooth، امکان اتصال خودکار به تلفن Bluetooth وجود ندارد.

تنظیم برای صدای Bluetooth
قبل از اینکه بتوانید از عملکرد صوتی Bluetooth استفاده کنید باید دستگاه را برای استفاده با پخش کننده صدای Bluetooth خود تنظیم کنید. لازم است که این دستگاه را با پخش کننده صدای خود جفت سازی کنید.

اتصال

از منوی اتصال تلفن Bluetooth استفاده کنید. به استفاده از منوی اتصال در صفحه ۱۰ مراجعه کنید.

عملکردهای اصلی

حرکت سریع به جلو یا عقب

1 **◀ ▶** را فشار دهید و نگهدارید.

انتخاب یک تراک

1 **◀ ▶** را فشار دهید.

شروع پخش

1 **▶/BAND** را فشار دهید.

جابجایی صفحه نمایش

انتخاب اطلاعات متنی دلخواه

1 **DISP OFF/DISP** را فشار دهید تا موارد زیر به طور چرخشی نمایش داده شوند:

- **DEVICE INFO** (نام دستگاه)
- **TRACK INFO** (عنوان تراک/نام هنرمند/عنوان آلبوم)
- **ELAPSED TIME** (شماره تراک و زمان پخش)
- **CLOCK** (نام منبع و ساعت)
- **SPEANA** (تحلیل گر طیف)

استفاده از این دستگاه

استفاده از منوی اتصال



مهم

اگر هر بار بیش از یک دستگاه Bluetooth متصل باشد (بعنوان مثال تلفن و یک پخش کننده صدای جداگانه که بصورت همزمان متصل شده اند) دستگاه های متصل ممکن است به درستی کار نکنند.

- 1 برای نمایش منوی اتصال، را فشار دهید و نگهدارید. امکان انجام این مرحله در حین تماس وجود ندارد.
- 2 M.C. را بچرخانید تا عملکرد انتخاب شود. پس از انتخاب، عملکردهای زیر تنظیم می شود.

DEVICELIST (اتصال/ قطع اتصال یک دستگاه موجود در فهرست نمایش)

- 1 برای نمایش حالت تنظیم M.C. را فشار دهید.
- 2 برای انتخاب نام گوشی مورد نظر برای اتصال، M.C. را بچرخانید.
 - برای جابجایی بین آدرس دستگاه Bluetooth و نام دستگاه، M.C. را فشار داده و نگه دارید.
- 3 اتصال/قطع اتصال دستگاه انتخابی، M.C. را فشار دهید. پس از برقراری اتصال، * بر روی نام گوشی نمایش داده می شود.
 - هنگامی که هیچ دستگاهی در لیست دستگاه انتخاب نشده باشد، این عملکرد قابل استفاده نخواهد بود.

DEL DEVICE (حذف یک دستگاه از لیست دستگاه)

- 1 برای نمایش حالت تنظیم M.C. را فشار دهید.
- 2 برای انتخاب نام گوشی مورد نظر برای حذف، M.C. را بچرخانید.
 - برای جابجایی بین آدرس دستگاه Bluetooth و نام دستگاه، M.C. را فشار داده و نگه دارید.
- 3 M.C. را فشار دهید تا DELETE YES نمایش داده شود.
- 4 برای حذف اطلاعات یک دستگاه از لیست دستگاه، M.C. را فشار دهید.
 - هنگامی که هیچ دستگاهی در لیست دستگاه انتخاب نشده باشد، این عملکرد قابل استفاده نخواهد بود.
 - در هنگام استفاده از این عملکرد، موتور را خاموش نکنید.

ADD DEVICE (اتصال یک دستگاه جدید)

1 برای شروع جستجو، M.C. را فشار دهید.

- برای لغو، M.C. را در حین جستجو فشار دهید.
 - اگر این دستگاه نتواند هیچ تلفن همراه موجودی را پیدا کند، NOT FOUND نمایش داده می شود.
- 2 برای انتخاب یک گوشی از فهرست گوشی ها، M.C. را بچرخانید.
 - در صورت عدم نمایش گوشی مورد نظر، RE-SEARCH را انتخاب کنید.
 - برای جابجایی بین آدرس دستگاه Bluetooth و نام دستگاه، M.C. را فشار داده و نگه دارید.
 - 3 برای اتصال دستگاه انتخابی، M.C. را فشار دهید.
 - برای تکمیل اتصال، نام دستگاه (Pioneer BT Unit) را بررسی کرده و دکمه پس از در دستگاه خود وارد کنید.
 - دکمه پس به صورت پیش فرض بر روی 0000 تنظیم شده است. امکان تغییر این کد وجود دارد.
 - یک شماره شن رقیمی ممکن است روی این دستگاه و دستگاه Bluetooth نمایش داده شود.
 - اگر شماره شن رقیمی نمایش داده شده روی این دستگاه و دستگاه Bluetooth یکسان است، پله را انتخاب کنید.
 - عدد ۶ رقیمی بر روی صفحه نمایش این دستگاه نشان داده می شود. پس از برقراری اتصال، این شماره محو می شود.
 - اگر نمی توانید اتصال را با استفاده از این دستگاه تکمیل کنید، از این وسیله برای وصل شدن به این دستگاه مورد نظر استفاده کنید.
 - در صورتی که سه دستگاه از قبل جفت شده باشند، DEVICEFULL نمایش داده شده و دیگر امکان انجام این عمل وجود نخواهد داشت. در این صورت، ابتدا یکی از گوشی ها متصل را حذف کنید.

A. CONN (اتصال خودکار به یک دستگاه Bluetooth)

- 1 برای فعال/غیرفعال کردن اتصال خودکار، M.C. را فشار دهید.
 - VISIBLE (تنظیم قابل مشاهده بودن این دستگاه) قابلیت وضوح Bluetooth را می توانید روشن کنید تا سایر دستگاه ها بتوانند دستگاه شما را پیدا کنند.
- 1 M.C. را فشار دهید تا قابلیت مشاهده این دستگاه فعال یا غیرفعال شود.

PIN CODE (وارد کردن کد پین)

استفاده از این دستگاه

برای تأیید اتصال Bluetooth لازم است که کد PIN را در دستگاه خود وارد کنید. کد پیش فرض 0000 است، ولی می توانید آن را با این عملکرد تغییر دهید.

- 1 برای نمایش حالت تنظیم M.C. را فشار دهید.
- 2 M.C. را بچرخانید تا یک شماره انتخاب شود.
- 3 برای حرکت دادن مکان نما به موقعیت بعدی، M.C. را فشار دهید.
- 4 پس از وارد کردن کد پین، M.C. را فشار داده و نگه دارید.
 - پس از وارد کردن، با فشار دادن M.C. به صفحه ورودی کد پین بازمی گردید و می توانید کد پین را تغییر دهید.

DEV. INFO (نمایش آدرس دستگاه Bluetooth)

- 1 برای نمایش حالت تنظیم M.C. را فشار دهید.
- 2 M.C. را بچرخانید تا اطلاعات دستگاه نمایش داده شود. نام دستگاه-سایرس دستگاه Bluetooth

GUEST MODE (حالت مهمان)

هنگامی که این حالت روشن است، اگر درحالی که سه دستگاه با هم جفت شده اند باز بخواهید دستگاهی را جفت کنید، این دستگاه به طور خودکار به حالت صفحه DEL DEVICE رفته و از شما می خواهد تا یک دستگاه را حذف کنید. برای اطلاع از جزئیات، به DEL DEVICE (حذف یک دستگاه از لیست دستگاه) در صفحه ۱۰ مراجعه کنید.

1 برای روشن/خاموش کردن حالت مهمان، M.C. را فشار دهید.

A. PAIRING (مرتبطسازی خودکار)

اگر زمانی که iPhone از طریق USB به دستگاه وصل است این ویژگی روشن باشد، بطور خودکار از شما خواسته می شود دستگاه و iPhone را مرتبط کنید.

M.C. را برای روشن یا خاموش کردن مرتبطسازی خودکار فشار دهید.

- بسته به اینکه از چه نسخه ای از iOS استفاده می کنید، ممکن است این عملکرد در دسترس نباشد.

استفاده از منوی تلفن

- 1 برای نمایش منوی تلفن، را فشار دهید.
- 2 M.C. را بچرخانید تا عملکرد انتخاب شود. پس از انتخاب، عملکردهای زیر تنظیم می شود.

MISSED (سابقه تماس های از دست رفته)
DIALLED (سابقه تماس های گرفته شده)
RECEIVED (سابقه تماس های دریافتی)

- 1 برای نمایش فهرست شماره تلفن، M.C. را فشار دهید.
- 2 برای انتخاب یک نام یا شماره تلفن، M.C. را بچرخانید.
- 3 برای برقراری یک تماس، M.C. را فشار دهید.

PHONE BOOK (دفترچه تلفن)

هنگامی که تلفن متصل است، مخاطبین تلفن شما معمولاً بصورت خودکار منتقل می شوند. اگر منتقل نشده، از منوی تلفن خود برای انتقال مخاطبین استفاده کنید. هنگامی که از منوی تلفن استفاده می کنید، قابلیت وضوح این دستگاه باید روشن باشد. به VISIBLE (تنظیم قابل مشاهده بودن این دستگاه) در صفحه ۱۰ مراجعه کنید.

1 M.C. را فشار دهید تا SEARCH (فهرست تلفنی) نمایش داده شود.

- 2 برای انتخاب اولین حرف نام مورد جستجو، M.C. را فشار دهید.
- 3 برای نمایش فهرست ثبت شده نامها، M.C. را فشار دهید.
- 4 M.C. را بچرخانید تا نام مورد جستجو انتخاب شود.
- 5 برای نمایش فهرست شماره تلفن، M.C. را فشار دهید.
- 6 برای انتخاب یک شماره تلفن جهت برقراری تماس، M.C. را بچرخانید.
- 7 برای برقراری یک تماس، M.C. را فشار دهید.

PRESET-16 (شماره تلفن های از پیش تعیین شده)

- 1 برای نمایش حالت تنظیم M.C. را فشار دهید.
 - 2 برای انتخاب شماره از پیش تعیین شده مورد نظر، M.C. را بچرخانید.
 - 3 برای برقراری یک تماس، M.C. را فشار دهید.
- همچنین می توانید از دکمه های شماره از پیش تنظیم شده 1/6 تا 6/6 برای بازخوانی یک شماره تلفن از پیش تنظیم شده استفاده کنید.
- برای اطلاع از جزئیات بیشتر درباره ذخیره شماره تلفن ها به ذخیره کردن و بازخوانی شماره تلفن ها در صفحه ۹ مراجعه کنید.

PHONE FUNC (عملکرد تلفن)

شما می توانید R.TONE، A. ANS و PB INVT را از این منو انتخاب کنید. برای اطلاع از جزئیات، به قابلیت و عملکرد در صفحه ۱۱ مراجعه کنید.

استفاده از این دستگاه

۲ برای یادآوری مجدد: یکی از دکمه های تنظیم از پیش تنظیم شده (1/ تا 6/3) را فشار دهید.

۳ برای برقراری یک تماس، M.C. را فشار دهید.

جابجایی صفحه نمایش

انتخاب اطلاعات متنی دلخواه در طول تماس می تواند صفحه نمایش را تغییر دهد.
1 DISP OFF/DISP را فشار دهید تا موارد زیر به طور چرخشی نمایش داده شوند:
<ul style="list-style-type: none"> • زمان تماس • نام طرف مقابل • تعداد طرفین

استفاده از حالت شناسایی صدا

این ویژگی می تواند در iPhone مجیز به تشخیص صدا که از طریق Bluetooth وصل است، استفاده شود.

۱ برای جابجایی به حالت تشخیص صدا، M.C. را فشار داده و نگه دارید.

۲ M.C. را فشار دهید و سپس برای وارد کردن فرمان های صوتی در میکروفن صحبت کنید.

برای پایان دادن به حالت تشخیص صدا، BAND/ را فشار دهید.

نکات

- برای اطلاع از جزئیات مربوط به ویژگی های تشخیص صدا، دفترچه راهنمای iPhone خود را بررسی کنید.
- اگر می خواهید که فرمان های صوتی شما به درستی شناسایی شده و تفسیر شوند، بررسی کنید که شرایط مناسب برای تشخیص صدا وجود داشته باشد.
- لطفاً توجه داشته باشید که وزش باد در پنجره های ماشین و صدایی که از بیرون از وسیله نقلیه به داخل منتقل می شود در عملکرد فرمان صوتی اختلال ایجاد می کند.
- برای اینکه بهترین نتیجه را داشته باشید، باید میکروفن را مستقیماً در مقابل راننده و در فاصله ای مناسب قرار دهید.
- اگر بلافاصله پس از شروع فرمان شروع به صحبت کردن کنید، ممکن است شناسایی صدا انجام نشود.
- به آرامی، رسا و واضح صحبت کنید.

عملکردهای اصلی

برقراری تماس تلفنی 1 به استفاده از منوی تلفن در صفحه ۱۰ مراجعه کنید.
پاسخ به تماس های تلفنی 1 در هنگام دریافت تماس، را فشار دهید.
پایان دادن به تماس 1 را فشار دهید.
رد تماس های تلفنی 1 در هنگام دریافت تماس، را فشار دهید و نگه دارید.
پاسخ دادن به تماس در حال انتظار 1 در هنگام دریافت تماس، را فشار دهید.
انتخاب تماس گیرندگان در حال انتظار 1 M.C. را فشار دهید.
لغو انتظار مکالمه 1 را فشار دهید و نگه دارید.
میزان صدایی که طرف دیگر آن را می شنود، تنظیم کنید 1 در هنگام صحبت با تلفن یا را فشار دهید.
• هنگامی که حالت خصوصی فعال است، این عملکرد قابل استفاده نیست.
روشن/خاموش کردن حالت خصوصی 1 در هنگام صحبت با تلفن BAND/ را فشار دهید.

تکته

اگر حالت خصوصی بر روی موبایل انتخاب شود، قابلیت برقراری تماس تلفنی بدون کمک دست وجود نخواهد داشت.

ذخیره کردن و بازخوانی شماره تلفن ها

۱ برای ذخیره سازی: یکی از دکمه های موج بایی از پیش تنظیم شده (1/ تا 6/3) را فشار دهید و نگه دارید.
از عملکردهای زیر می توان برای ذخیره شماره تلفن ها در حافظه استفاده کرد. برای اطلاع از جزئیات، به استفاده از منوی تلفن در صفحه ۱۰ مراجعه کنید.

- MISSED (سابقه تماس های از دست رفته)
- DIALLED (سابقه تماس های گرفته شده)
- RECEIVED (سابقه تماس های دریافتی)
- PHONE BOOK (دفترچه تلفن)

استفاده از این دستگاه

۳ منبع را به APP جابجا کنید.

۴ برنامه را در تلفن هوشمند راه اندازی کرده و پخش را آغاز کنید.

عملکردهای اصلی

انتخاب یک تراک 1 یا را فشار دهید.
حرکت سریع به جلو یا عقب 1 یا را فشار دهید و نگه دارید.
ایجاد مکت در پخش 1 برای ایجاد مکت در پخش یا ادامه پخش، BAND/ را فشار دهید.

جابجایی صفحه نمایش

انتخاب اطلاعات متنی دلخواه 1 DISP OFF/DISP را فشار دهید تا موارد زیر به طور چرخشی نمایش داده شوند:
<ul style="list-style-type: none"> • TRACK INFO (عنوان ترک/نام هنرمند/عنوان آلبوم) • APP NAME (نام نرم افزار) • ELAPSED TIME (زمان پخش) • CLOCK (نام منبع و ساعت) • SPEANA (تحلیل گر طیف)

تنظیمات عملکرد

۱ برای نمایش منوی اصلی M.C. را فشار دهید.

۲ برای تغییر گزینه های منو M.C.، و برای انتخاب، FUNCTION را فشار دهید.

۳ M.C. را بچرخانید تا عملکرد انتخاب شود. پس از انتخاب، عملکردهای زیر تنظیم می شود.

PAUSE (مکت)

1 برای ایجاد مکت در پخش یا ادامه پخش، M.C. را فشار دهید.

S.RTRV (بازایب صدا)

1 M.C. را برای انتخاب تنظیم دلخواه فشار دهید.

OFF—2—1 (خاموش)

1 برای نرخ های پایین فشرده سازی و 2 برای نرخ های بالای فشرده سازی موثر است.

استفاده از فن آوری بی سیم Bluetooth

فقط برای MVH-X365BT

استفاده از تلفن Bluetooth

مهم

- اگر در حالی که موتور ماشین کار نمی کند این دستگاه را در حالت آماده به کار رها کنید تا از طریق Bluetooth به تلفن شما متصل شود، باتری خالی می شود.
- عملکردها ممکن است بسته به نوع موبایل متفاوت باشند.
- انجام عملکردهای پیشرفته ای که انجام آنها به دقت و تمرکز نیاز دارد، مانند شماره گیری از طریق صفحه نمایش، استفاده از دفترچه تلفن و دیگر موارد در حین رانندگی ممنوع است. قبل از انجام این کارها، حتماً وسیله نقلیه خود را در یک محل امن پارک کرده و ترمز دستی را بکشید.

انجام تنظیمات برای برقراری تماس تلفنی با استفاده از هندزفری

1 اتصال از منوی اتصال تلفن Bluetooth استفاده کنید. به استفاده از منوی اتصال در صفحه ۱۰ مراجعه کنید.
2 تنظیمات عملکرد 1 تا 6/3) را فشار دهید و نگه دارید. از منوی عملکرد تلفن Bluetooth استفاده کنید. به استفاده از منوی تلفن در صفحه ۱۰ مراجعه کنید.

استفاده از این دستگاه

انتخاب و بخش فهرست Shuffle (انتخاب هوشمند)/ایستگاه

اطلاعاتی که روی این دستگاه نشان داده می شود ممکن است با آنچه روی دستگاه متصل شده نمایش داده می شود متفاوت باشد.

۱ برای جابجایی به حالت فهرست Shuffle (انتخاب هوشمند)/ایستگاه، Q (لیست) را فشار دهید.

۲ برای انتخاب Shuffle (انتخاب هوشمند) یا ایستگاه مورد نظر، از M.C. استفاده کنید.

تغییر ترتیب
<p>1 Q (لیست) را فشار دهید.</p> <ul style="list-style-type: none"> • ABC - شما می توانید اقلام را به ترتیب حروف الفبا در این فهرست مرتب کنید • DATE - شما می توانید اقلام را به ترتیب تاریخ ایجاد آنها در این فهرست مرتب کنید
تغییر Shuffle (انتخاب هوشمند) یا ایستگاه
1 M.C. را بچرخانید.
بخش
1 هنگام انتخاب Shuffle (انتخاب هوشمند) یا ایستگاه، M.C. را فشار دهید.
حذف ایستگاه ها
1 پس از انتخاب ایستگاه، M.C. را فشار داده و نگه دارید.
DELETED YES نمایش داده می شود.
برای لغو این عمل، DIMMER/☺ را فشار دهید. شما به مرحله قبلی باز خواهید گشت.
2 M.C. را فشار دهید.
ایستگاه حذف خواهد شد.

عملکردها با استفاده از دکمه های ویژه

ایجاد مکت در بخش
1 برای ایجاد مکت در بخش یا ادامه بخش، PAUSE/4 را فشار دهید.
امتیاز منفی دادن
1 برای دادن "امتیاز منفی" به آهنگی که در حال بخش است و پرش به آهنگ بعدی، V/2 را فشار دهید.
امتیاز مثبت دادن
1 برای دادن "امتیاز مثبت" به آهنگی که در حال بخش است، 1/8 را فشار دهید.

تنظیمات عملکرد

۱ برای نمایش منوی اصلی M.C. را فشار دهید.

۲ برای تغییر گزینه های منوی M.C.، و برای انتخاب، FUNCTION را فشار دهید.

۳ M.C. را بچرخانید تا عملکرد انتخاب شود. پس از انتخاب، عملکردهای زیر تنظیم می شود.

BOOKMARK (نشانه گذاری)

1 M.C. را فشار دهید تا اطلاعات آهنگ ذخیره شود.

NEW STATION (ایستگاه جدید)

ایستگاه جدیدی از اطلاعات مربوط به هنرمند یا آهنگ ایستگاهی که در حال بخش است ایجاد خواهد شد.

1 برای نمایش حالت تنظیم M.C. را فشار دهید.

2 M.C. را بچرخانید تا تنظیمات مورد نظر انتخاب شود.

FROM TRACK (از آهنگ) — FROM ARTIST (از هنرمند)

3 M.C. را فشار دهید.

یک ایستگاه جدید ایجاد شد.

- همچنین با فشردن و نگه داشتن X/5 می توانید از یک آهنگ ایستگاه ایجاد کنید.
- همچنین با فشردن و نگه داشتن 6/5 می توانید از یک هنرمند ایستگاه ایجاد کنید.

استفاده از این دستگاه

S.RTRV (بازیب صدا)

1 M.C. را برای انتخاب تنظیم دلخواه فشار دهید.

2—OFF (خاموش)

1 برای نرخ های پایین فشرده سازی و 2 برای نرخ های بالای فشرده سازی موثر است.

استفاده از نرم افزارهای دستگاه متصل شده

می توانید از این دستگاه برای بخش متوالی یا کنترل آهنگ های موجود در نرم افزارهای iPhone یا تلفن هوشمند خود یا صرفاً بخش متوالی آهنگ ها استفاده نمایید.

مهم

برای استفاده از برنامه های شخص ثالث ممکن است لازم باشد اطلاعات شناسایی شخصی را ارائه کنید که این امر ممکن است از طریق ایجاد یک حساب کاربری یا دیگر موارد باشد، همچنین برای برخی از برنامه های خاص، ممکن است لازم باشد اطلاعات جغرافیایی را ارائه کنید.

مسئول تمام برنامه های شخص ثالث، تنها به عهده ارائه دهنده آن است، از جمله و بدون محدودیت درباره جمع آوری داده های شخصی و ایمنی آنها و اجرای اصول مربوط به حریم شخصی. با پذیرفتن برنامه های شخص ثالث، شما با این امر موافقت کرده اید که شرایط سرویس و سیاست های حریم خصوصی ارائه دهنده را مطالعه کرده اید. اگر با شرایط و سیاست های هر کدام از ارائه دهنده موافق نیستید یا نسبت به استفاده از اطلاعات جغرافیایی در شرایط نیاز رضایت ندارید، از آن برنامه شخص ثالث استفاده نکنید.

اطلاعات مربوط به سازگاری دستگاه های متصل شده

اطلاعات زیر مربوط به پایه های لازم جهت استفاده از نرم افزار ویژه iPhone یا تلفن های همراه هوشمند در این دستگاه می باشد.

برای کاربران iPhone

- این عملکرد با iPhone و iPod touch سازگاری دارد.
- دستگاه دارای iOS 5.0 یا بالاتر می باشد.

برای کاربران تلفن های همراه هوشمند

- دستگاهی که دارای Android OS ۲.۰۳ یا جدیدتر باشد.
- این دستگاه از Bluetooth SPP (نمایه درگاه سری) و A2DP (نمایه توزیع صدای پیشرفته) پشتیبانی می کند.
- دستگاه از طریق Bluetooth به این وسیله متصل می شود.
- سازگاری با تمام دستگاه های Android تضمین نمی شود.
- برای اطلاع از جزئیات درباره سازگاری دستگاه با این وسیله، به اطلاعات عنوان شده در سایت ما مراجعه کنید.

نکات

- جهت کسب اطلاع از نرم افزارهای iPhone یا تلفن های هوشمند پشتیبانی شده توسط این دستگاه به وبسایت ما رجوع کنید.
- Pioneer در قبال هرگونه مشکل ایجاد شده بر اساس محتوای اشتباه یا ناقص برنامه بر عهده نخواهد گرفت.
- تضمین محتوا و عملکرد برنامه های پشتیبانی شده بر عهده تولید کنندگان برنامه است.

شروع مراحل کار برای کاربران iPhone

- 1 دستگاه iPhone را به ورودی USB متصل کنید.
- ۲ WIRED را در APP CONN. SET انتخاب کنید. برای اطلاع از جزئیات، به SET در APP CONN. (تنظیمات حالت اتصال APP) در صفحه ۱۳ مراجعه کنید.
- 3 در صورت استفاده از MVH-X165UI، به مرحله بعدی بروید.
- ۳ منبع را به APP جابجا کنید.
- ۴ نرم افزار را روی iPhone اجرا کنید و شروع به بازیکن نمایید.

شروع مراحل کار برای کاربران تلفن های همراه هوشمند

قطب برای MVH-X365BT

- 1 تلفن هوشمند خود را با استفاده از فن آوری بی سیم Bluetooth به این دستگاه متصل کنید. برای اطلاع از جزئیات، به استفاده از منوی اتصال در صفحه ۱۰ مراجعه کنید.
- ۲ BLUETOOTH را در APP CONN. SET انتخاب کنید. برای اطلاع از جزئیات، به SET در APP CONN. (تنظیمات حالت اتصال APP) در صفحه ۱۳ مراجعه کنید.

استفاده از این دستگاه

۴ نرم افزار را روی iPhone اجرا کنید و شروع به بازیچش نمایید.

شروع مراحل کار برای کاربران تلفن های همراه هوشمند

فقط برای MVH-X365BT

۱ تلفن هوشمند خود را با استفاده از فن آوری بی سیم Bluetooth به این دستگاه متصل کنید. برای اطلاع از جزئیات، به استفاده از منوی اتصال در صفحه ۱۰ مراجعه کنید.

۲ BLUETOOTH را در APP CONN. SET برای انتخاب کنید. برای اطلاع از جزئیات، به APP CONN. SET (تنظیمات حالت اتصال APP) در صفحه ۱۴ مراجعه کنید.

۳ منبع را به Pandora جابجا کنید. نرم افزار تلفن همراه هوشمند به طور خودکار شروع به کار خواهد نمود. اگر شروع به کار نکرد، دستورالعمل کاری روی صفحه تلفن همراه هوشمند خود را دنبال نمایید تا مشکل رفع شود.

عملکردهای اصلی

پخش آهنگ ها

برای اطلاع از جزئیات به شروع مراحل کار برای کاربران iPhone در صفحه ۷ شروع مراحل کار برای کاربران تلفن های همراه هوشمند در صفحه ۷ مراجعه کنید.

پرش از روی آهنگ ها

▶ در فشار دهید.

جابجایی صفحه نمایش

انتخاب اطلاعات متنی دلخواه

DISP OFF/ DISP در فشار دهید تا موارد زیر به طور

- چرخشی نمایش داده شوند:
- TRACK INFO (نام ایستگاه/عنوان آهنگ/نام هنرمند/عنوان آلبوم)
- ELAPSED TIME (زمان پخش)
- CLOCK (نام منبع و ساعت)
- SPEANA (تحلیل طیف)

نکته

بسته به ایستگاه، اطلاعات متنی ممکن است تغییر کند.

• بصورت آنلاین یک حساب رایگان یا غیر رایگان ایجاد کنید. می توانید از iPhone خود یا در وب سایت، در برنامه Pandora این حساب را ایجاد کنید. نشانی اینترنتی در قسمت زیر:

<http://www.pandora.com/register>

• اگر طرح استفاده از اینترنت iPhone شما اجازه استفاده نامحدود از اینترنت را نمی‌دهد، دسترسی به خدمات Pandora از طریق شبکه‌های G3 و یا EDGE ممکن است برای شما هزینه داشته باشد.

• برای استفاده از خدمات Pandora، باید از طریق شبکه G-3 یا EDGE یا Wi-Fi به اینترنت وصل شوید.

محدودیت ها:

• بسته به قابلیت دسترسی به اینترنت، ممکن است نتوانید خدمات Pandora را دریافت کنید.

• ممکن است خدمات Pandora بدون اطلاع قبلی تغییر کند. خدمات ممکن است بسته به موارد زیر در دسترس باشند: نسخه‌های میان

افزار iPhone، نسخه‌های میان افزار برنامه Pandora، تغییرات در خدمات موسیقی Pandora.

• هنگام استفاده از خدمات Pandora از طریق محصولات صوتی و تصویری Pioneer مخصوص خودروها، عملکردهای خاصی از خدمات Pandora در دسترس نخواهد بود. این عملکردها شامل

موارد زیر می‌شوند اما به این موارد محدود نمی‌شوند: ایجاد ایستگاه های جدید، حذف ایستگاهها، ارسال اطلاعات مربوط به ایستگاه‌های

فعلی، خرید آهنگ از iTunes، مشاهده اطلاعات توشتری دیگر، ورود کاربر به Pandora، و تنظیم کیفیت صوتی شبکه موبایل.

• رادیو اینترنتی Pandora یک ارائه دهنده خدمات موسیقی است که به Pioneer ارتباطی ندارد. برای کسب اطلاعات بیشتر به

<http://www.pandora.com> رجوع کنید.

• برنامه تلفن همراه Pandora برای بیشتر iPhone و تلفن های هوشمند در دسترس است، لطفاً برای کسب جدیدترین اطلاعات

مربوط به سازگاری، به

www.pandora.com/where/mobile مراجعه

کنید.

شروع مراحل کار برای کاربران iPhone

۱ دستگاه iPhone را به ورودی USB متصل کنید.

۲ WIRED را در APP CONN. SET برای انتخاب کنید. برای اطلاع از جزئیات، به APP CONN. SET (تنظیمات حالت اتصال APP) در صفحه ۱۴ مراجعه کنید.

در صورت استفاده از MVH-X165UI، به مرحله بعدی بروید.

۳ منبع را به Pandora جابجا کنید.

استفاده از این دستگاه

۲ برای تغییر حالت، M.C. را بچرخانید؛ برای انتخاب، فشار دهید.

- ARTIST – آلبومی را از هنرمندی که آهنگ وی در حال پخش است، پخش می کند.
- ALBUM – آهنگی را از آلبوم در حال پخش، پخش می کند.
- GENRE – آلبومی را از کلاس در حال پخش، پخش می کند.
- آهنگ/آلبوم انتخابی پس از آهنگ در حال پخش، پخش خواهد شد.

نکات

- در صورت استفاده از عملکردهایی غیر از جستجوی پیوندی (مثلاً، حرکت سریع رو به جلو یا رو به عقب)، ممکن است پخش آهنگ/آلبوم انتخابی لغو شود.
- بسته به آهنگ انتخاب شده برای پخش، انتهای آهنگ در حال پخش و ابتدای آهنگ/آلبوم انتخابی ممکن است حذف شوند.

استفاده از عملکرد iPod این دستگاه از طریق iPod شما

عملکرد iPod این دستگاه را می توان از طریق iPod متصل به آن کنترل کرد.

- CTRL iPod با مدل های iPod زیر سازگار نیست.
- نسل 1 iPod nano
- iPod با قابلیت های ویدیویی

• برای جابجایی به حالت کنترل، BAND/ را فشار دهید. CTRL iPod – عملکرد iPod این دستگاه را می توان از طریق iPod متصل به آن کنترل کرد.

• CTRL AUDIO – عملکرد iPod این دستگاه را می توان با استفاده از این دستگاه کنترل کرد.

فقط برای MVH-X165UI

همچنین با فشار دادن iPod می توانید به حالت کنترل بروید.

نکات

- تنظیم حالت کنترل بر روی CTRL iPod، باعث ایجاد مکت در پخش آهنگ می شود. برای ادامه پخش، از iPod استفاده کنید.
- حتی در صورتی که حالت کنترل بر روی CTRL iPod تنظیم شده باشد، عملکردهای زیر همچنان توسط دستگاه قابل دسترسی خواهند بود.
 - ایجاد مکت
 - حرکت سریع رو به جلو/رو به عقب
 - انتخاب یک آهنگ (فست)
- از طریق این دستگاه می توانید میزان صدا را تنظیم کنید.

تنظیمات عملکرد

۱ برای نمایش منوی اصلی M.C. را فشار دهید.

۲ برای تغییر گزینه های منو M.C.، و برای انتخاب، FUNCTION را فشار دهید.

۳ M.C. را بچرخانید تا عملکرد انتخاب شود.

پس از انتخاب، عملکردهای زیر تنظیم می شود.

- AUDIO BOOK در صورتی که CTRL iPod در حالت کنترل انتخاب شده باشد، قابل دسترسی نیست. برای اطلاع از جزئیات، به استفاده از عملکرد iPod این دستگاه از طریق iPod شما در صفحه ۷ مراجعه کنید.

AUDIO BOOK (سرعت کتیچ صوتی)

1 برای نمایش حالت تنظیم M.C. را فشار دهید.

2 M.C. را بچرخانید تا تنظیمات مورد علاقه شما انتخاب شود. FASTER – پخش با سرعتی بیش از حالت معمولی انجام می شود.

- NORMAL – پخش با سرعت معمولی انجام می گیرد
- SLOWER – پخش با سرعتی کمتر از حالت معمولی انجام می شود

S.RTRV (بازتاب صدا)

1 M.C. را برای انتخاب تنظیم دلخواه فشار دهید.

1 — OFF (خاموش)

2 — برای نرخ های پایین فشرده سازی و برای نرخ های بالای فشرده سازی موثر است.

جریان Pandora®

مهم:

مژغومات دسترسی به Pandora با استفاده از محصولات صوتی و تصویری Pioneer:

• در حال حاضر خدمات Pandora فقط در استرالیا و نیوزلند در دسترس است.

• قبل از استفاده، لطفاً میان افزار برنامه Pandora را به جدیدترین نسخه به روز رسانی کنید.

• جدیدترین نسخه برنامه Pandora از Pandora App Store و iTunes و Google Play قابل دانلود است.

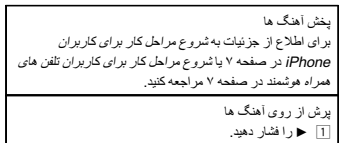

استفاده از این دستگاه

عملکردها با استفاده از دکمه های ویژه

انتخاب محدوده تکرار پخش 1 6/6 را فشار دهید تا موارد زیر به طور چرخشی نمایش داده شوند: <ul style="list-style-type: none"> • ALL – تکرار تمام فایل ها • ONE – تکرار فایل فعلی • FLD – تکرار پوشه فعلی
پخش تراک ها به ترتیب تصادفی 1 برای فعال/غیرفعال کردن پخش تصادفی، 5/5 را فشار دهید. تراک های موجود در محدوده انتخاب شده برای تکرار به صورت تصادفی پخش می شوند. <ul style="list-style-type: none"> • برای تغییر آهنگ ها در طول پخش تصادفی، ▶ را برای رفتن به تراک بعدی فشار دهید. با فشردن ◀، پخش تراک فعلی از ابتدای آهنگ دوباره شروع می شود.
ایجاد مکتب در پخش 1 برای ایجاد مکتب در پخش یا ادامه پخش، 4/4 PAUSE را فشار دهید.

تنظیمات عملکرد

۱ برای نمایش منوی اصلی **M.C.** را فشار دهید.

۲ برای تغییر گزینه های منو **M.C.**، و برای انتخاب، **FUNCTION** را فشار دهید.

پس از انتخاب، عملکرد زیر را می توانید تنظیم کنید.

- هنگامی که **MIXTRAX** روشن است، **S.RTRV** قبل دسترسی نیست.

S.RTRV (بازپای صدا)

صداي فشرده را بطور خودکار ارتقا می دهد و صدایی با کیفیت برتر را بازپایی می کند.

1 **M.C.** را برای انتخاب تنظیم دلخواه فشار دهید.

1-2-OFF (خاموش)

1 برای نرخ های پایین فشرده سازی و **2** برای نرخ های بالای فشرده سازی موثر است.

iPod

عملکردهای اصلی

پخش آهنگ در iPod 1 درپوش درگاه USB را باز کنید. 2 دستگاه iPod را به ورودی USB متصل کنید. پخش به صورت خودکار انجام می شود.
انتخاب یک آهنگ (فست) 1 ◀ یا ▶ را فشار دهید.
انتخاب یک آلبوم 1 1/1 یا 2/2 را فشار دهید.
حرکت سریع به جلو یا عقب 1 ▶ یا ▶ را فشار دهید و نگهداری کنید.

نکات

- در مواردی که حالت کنترل روی **CTRL AUDIO** تنظیم شده باشد، امکان روشن یا خاموش کردن iPod وجود ندارد.
- قبل از اتصال iPod به این دستگاه، هدفون ها را جدا کنید.
- با گذشت دو دقیقه از قرار گرفتن سوییچ استارت در وضعیت خاموش، iPod خاموش می شود.

عملکرد با استفاده از دکمه MIXTRAX

روشن یا خاموش کردن MIXTRAX 1 MIX/3 را برای روشن یا خاموش کردن MIXTRAX فشار دهید.
• برای اطلاع از جزئیات بیشتر درباره MIXTRAX، به اطلاعاتی درباره MIXTRAX در صفحه ۱۳ مراجعه کنید.

جابجایی صفحه نمایش

انتخاب اطلاعات متنی دلخواه 1 DISP OFF/DISP را فشار دهید تا موارد زیر به طور چرخشی نمایش داده شوند:
<ul style="list-style-type: none"> • TRACK INFO (عنوان تراک/آهنگ هنرمند/عنوان آلبوم) • ELAPSED TIME (شماره تراک و زمان پخش) • CLOCK (نام منبع و ساعت) • SPEANA (تخلیل گلر طیف)

استفاده از این دستگاه

جستجوی آهنگ ها

- ۱ برای رفتن به منوی بالایی جستجوی فهرست، **Q** را فشار دهید.
- ۲ برای انتخاب یک مقوله/آهنگ، از **M.C.** استفاده کنید.

تغییر نام آهنگ یا مقوله 1 M.C. را بچرخانید. فهرست های پخش—هنرمندان—آلبوم—آهنگ—اسم—کست—هایسبک—آهنگ ساز—هاکتیچ—های صوتی
پخش 1 پس از انتخاب یک آهنگ، M.C. را فشار دهید.
مشاهده فهرست آهنگ های موجود در مقوله انتخاب شده 1 پس از انتخاب یک مقوله، Q را فشار دهید.
پخش یک آهنگ از مقوله انتخاب شده 1 پس از انتخاب یک مقوله، M.C. را فشار داده و نگه دارید.
جستجوی لیست بر اساس حروف الفبا 1 پس از نمایش فهرست مربوط به مقوله انتخاب شده، برای انتخاب حالت جستجوی الفبایی، Q را فشار دهید.
<ul style="list-style-type: none"> • شما نیز می توانید با دو بار چرخاندن M.C. به حالت جستجوی الفبایی بروید.
2 M.C. را بچرخانید تا یک حرف انتخاب شود.
3 برای نمایش فهرست الفبایی، M.C. را فشار دهید.
<ul style="list-style-type: none"> • برای لغو جستجو، 2/DIMMER را فشار دهید.

عملکردها با استفاده از دکمه های ویژه

انتخاب محدوده تکرار پخش 1 6/6 را فشار دهید تا موارد زیر به طور چرخشی نمایش داده شوند: <ul style="list-style-type: none"> • ONE – تکرار آهنگ فعلی • ALL – تکرار تمام آهنگ های موجود در فهرست انتخابی • هنگامی که حالت کنترل روی iPod CTRL تنظیم شده است، محدوده تکرار پخش مشابه مقدار تنظیم شده برای iPod متصل است.
انتخاب یک محدوده پخش تصادفی (پخش بدون ترتیب) 1 5/5 را فشار دهید تا موارد زیر به طور چرخشی نمایش داده شوند: <ul style="list-style-type: none"> • SNG – آهنگ ها در لیست انتخابی بدون ترتیب پخش می شوند. • ALB – پخش ترتیبی آهنگ از آلبوم انتخاب شده به صورت تصادفی. • OFF – به ترتیب تصادفی پخش نمی شود.
پخش تمام آهنگ ها بدون ترتیب (پخش تصادفی همه آهنگ ها) 1 برای فعال کردن پخش تصادفی همه، 5/5 را فشار دهید و نگهداری کنید.
<ul style="list-style-type: none"> • برای خاموش کردن پخش تصادفی همه، OFF را در پخش تصادفی انتخاب کنید. برای اطلاع از جزئیات، به انتخاب یک محدوده پخش تصادفی (پخش بدون ترتیب) در صفحه ۶ مراجعه کنید.
ایجاد مکتب در پخش 1 برای ایجاد مکتب در پخش یا ادامه پخش، 4/4 PAUSE را فشار دهید.

پخش آهنگ های مربوط به آهنگ در حال پخش

شما می توانید آهنگ ها را از فهرست های زیر پخش کنید.

- فهرست آلبوم های خواننده ای که آهنگ او در حال پخش است
- فهرست آهنگ های آلبوم در حال پخش
- فهرست آلبوم کلاس در حال پخش

۱ برای انتخاب حالت پخش پیوندی، **Q** را فشار داده و نگه دارید.

استفاده از این دستگاه

نکات

- اگر نام سرویس برنامه را در **FREQUENCY** پیدا نکردید، فرکانس پخش بجای آن نمایش داده می شود. اگر نام سرویس برنامه شناسایی نشد، نام سرویس برنامه نمایش داده می شود.
- بسته به پهنای اطلاعات متنی را می توانید تغییر دهید.
- موارد مربوط به اطلاعات متن که بسته به منطقه می توانید آن را تغییر دهید.

استفاده از عملکردهای PTY

با استفاده از اطلاعات PTY (نوع برنامه)، می توانید دستگاه را از کانال پلی کنید.

جستجوی دستگاه RDS با استفاده از اطلاعات PTY

1 Q (لیست) را فشار دهید.

2 برای انتخاب یک برنامه، **M.C.** را بچرخانید.

—CLASSICS—POPULAR—NEWS/INFO OTHERS

3 **M.C.** را برای شروع جستجو فشار دهید.

دستگاه ایستگاهی را جستجو می کند که آن نوع از برنامه را پخش کند. با یافتن یک ایستگاه، نام سرویس برنامه آن نمایش داده می شود.

- برای لغو جستجو، **M.C.** را دوباره فشار دهید.
- برنامه برخی از ایستگاه ها در مقایسه با موارد مشخص شده توسط PTY مخیره شده متفاوت است.
- اگر هیچ ایستگاهی، نوع برنامه مورد جستجو شما را پخش نکند، **NOT FOUND** به مدت دو ثانیه نمایش داده می شود و سپس موج پای به ایستگاه اصلی باز می گردد.

تنظیمات عملکرد

1 برای نمایش منوی اصلی **M.C.** را فشار دهید.

2 برای تغییر گزینه های منو **M.C.**، و برای انتخاب، **FUNCTION** را فشار دهید.

- 3 **M.C.** را بچرخانید تا عملکرد انتخاب شود. پس از انتخاب، عملکردهای زیر تنظیم می شود.
- در صورت انتخاب **SW2** یا **SW1**، **AM**، **MW**، **FM** فقط **LOCAL** و **BSM** قابل دسترسی هستند.

استفاده از این دستگاه

دستگاه ذخیره سازی USB

اتصال MTP

از طریق اتصال **MTP**، می توان دستگاه های **Android** سازگار با **MTP** (مداری سیستم عامل **Android** ۴.۰ یا بالاتر) را با استفاده از منبع **USB** وصل کرد. برای اتصال دستگاه **Android**، از کابل ارائه شده به همراه دستگاه استفاده کنید.

نکات

- این عملکرد با **MIXTRAX** سازگار نیست.
- این عملکرد با **WAV** سازگار نیست.

عملکردهای اصلی

پخش یک آهنگ از دستگاه ذخیره سازی **USB**

1 دبروش درگاه **USB** را باز کنید.

2 دستگاه ذخیره سازی **USB** را با استفاده از یک کابل **USB** متصل کنید.

توقف پخش فایل های درون دستگاه ذخیره سازی **USB**

1 اتصال دستگاه ذخیره سازی **USB** در هر زمان می توانید قطع کنید.

انتخاب یک پوشه

1 **1/2** یا **2/2** را فشار دهید.

انتخاب یک تراک

1 **◀** یا **▶** را فشار دهید.

حرکت سریع به جلو یا عقب

1 **▶** یا **▶▶** را فشار دهید و نگهدارید.

در زمان پخش صدای فشرده، در حین حرکت سریع رو به جلو یا رو به عقب صدایی وجود نخواهد داشت.

بازگشت به پوشه ریشه

1 **BAND/** را فشار داده و نگه دارید.

جابجایی بین دستگاه های حافظه پخش

بین پخش دستگاه های ذخیره سازی **USB** یا پیش از یک دستگاه ذخیره سازی انبوه دستگاه حافظه سازگار می توانید جابجا شوید.

1 **BAND/** را فشار دهید.

• حداکثر بین ۲۲ دستگاه حافظه مختلف می توانید جابجا شوید.

نکته

در صورت عدم استفاده از دستگاه ذخیره **USB**، آن را از دستگاه جدا کنید.

عملکرد با استفاده از دکمه MIXTRAX

روشن یا خاموش کردن **MIXTRAX**

1 می توانید از این عملکرد با **MIX MTP** استفاده کنید.

2 **MIX/3** را برای روشن یا خاموش کردن **MIXTRAX** فشار دهید.

- برای اطلاع از جزئیات بیشتر درباره **MIXTRAX**، به اطلاعاتی درباره **MIXTRAX** در صفحه ۱۳ مراجعه کنید.
- هنگامی که **MIXTRAX** در حال استفاده است، عملکرد بازیاب صدا غیرفعال است.

جابجایی صفحه نمایش

انتخاب اطلاعات متنی دلخواه

1 **DISP OFF/DISP** را فشار دهید تا موارد زیر به طور

چرخشی نمایش داده شوند:

MP3/WMA/WAV

- **TRACK INFO** (عنوان تراک/نام هنرمند/عنوان آلبوم)
- **FILE INFO** (نام فایل/نوع پوشه)
- **ELAPSED TIME** (شماره تراک و زمان پخش)
- **CLOCK** (نام منبع و ساعت)
- **SPEANA** (تحلیل گر طیف)

انتخاب و پخش فایل ها/ تراک ها از فهرست نام

1 برای انتخاب حالت فهرست نام فایل/تراک، **Q** را فشار دهید.

2 برای انتخاب نام فایل (یا نام پوشه) مورد نظر، از **M.C.** استفاده کنید.

انتخاب یک فایل یا پوشه

1 **M.C.** را بچرخانید.

پخش

1 پس از انتخاب انتخاب یک فایل یا تراک، **M.C.** را فشار دهید.

مشاهده فهرست فایل (یا پوشه) های موجود در پوشه انتخاب شده

1 پس از انتخاب یک پوشه، **M.C.** را فشار دهید.

پخش یک آهنگ از پوشه انتخاب شده

1 پس از انتخاب یک پوشه، **M.C.** را فشار داده و نگه دارید.

استفاده از این دستگاه

انتخاب منبع
1 OFF/SRC را فشار دهید تا موارد زیر به طور چرخشی نمایش داده شوند: RADIO iPod—BT AUDIO—AUX— APP—PANDORA—iPod/USB— BT AUDIO—AUX—
• USB MTP زمانی نشان داده می‌شود که اتصال MTP استفاده می‌شود.
• فقط برای MVH-X165UI
• در هنگام اتصال iPod و انتخاب منبعی بجز iPod، می‌توانید به iPod جابجا شوید که برای این کار باید iPod را فشار دهید.
• در حال حاضر خدمات Pandora فقط در استرالیا و نیوزلند در دسترس است. توصیه می‌کنیم در مناطقی که PANDORA در دسترس نمی‌باشد، آن را خاموش نمایید. برای اطلاع از جزئیات، به PANDORA (فعال سازی Pandora) در صفحه ۱۲ مراجعه کنید.
• BT AUDIO برای MVH-X165UI قابل دسترسی نیست.
تنظیم میزان صدا
1 برای تنظیم صدا M.C. را بچرخانید.

نکته

در صورت اتصال سیم آبی/سفید دستگاه به پایانه کنترل تقویت آنتن خودکار اتومبیل، آنتن اتومبیل پس از روشن شدن منبع دستگاه، باز می‌شود. برای جمع کردن آنتن، منبع را غیرفعال کنید.

استفاده و مراقبت از کنترل از راه دور

استفاده از کنترل از راه دور
1 هنگام کار کردن با کنترل از راه دور آن را در مقابل صفحه جلویی نگه دارید.
هنگام استفاده برای اولین بار، برآمدگی موجود را از سینی بیرون بکشید.
تعویض باتری
1 صفحه موجود در پشت کنترل از راه دور را بیرون بکشید.
2 باتری ها را با توجه به قطب های مثبت (+) و منفی (-) به درستی درون دستگاه قرار دهید.
CR2025 (3 V)

هشدار

- باتری را دور از دسترس کودکان قرار دهید. در صورت بلعیده شدن باتری، فوراً به پزشک مراجعه کنید.
- باتری ها (بسته باتری یا باتری های نصب شده) نباید در معرض گرمای بیش از حد مانند نور خورشید، آتش یا موارد مشابه قرار بگیرند.

احتیاط

- اگر از کنترل از راه دور برای یک ماه یا مدت بیشتری استفاده نمی‌کنید، باتری را از آن خارج کنید.
- در صورت تعویض اشتباه باتری، خطر انفجار وجود دارد.
- باتری را فقط با نمونه مشابه و یکسان تعویض کنید.
- باتری را با ابزارهای فلزی نگیرید.
- از نگهداری باتری در ابزارهای فلزی خودداری کنید.
- در صورت وجود نشانی در باتری، کنترل از راه دور را کاملاً تمیز کنید و یک باتری جدید درون آن قرار دهید.
- هنگام دور انداختن باتری های استفاده شده، از قوانین دولتی یا قوانین تعیین شده توسط مؤسسات عمومی و محیطی که در کشور یا منطقه شما اعمال می‌شود پیروی کنید.

مهم

- از نگهداری کنترل از راه دور در نمای بالا یا در مکانی با تابش مستقیم نور خورشید خودداری کنید.

استفاده از این دستگاه

- ممکن است کنترل از راه دور در تابش مستقیم نور خورشید به درستی کار نکند.
- از افتادن کنترل از راه دور بر روی زمین و گیر کردن زیر پدال ترمز یا گاز خودداری کنید.

عملکردهای منو که بیشتر مورد استفاده قرار می‌گیرند

به صفحه نمایش قبلی باز می‌گردند
1 به لیست قبلی بازگردید (پوشه ای که در یک سطح بالاتر قرار دارد) یا DIMMER را فشار دهید.
بازگشت به صفحه معمول
2 لغو کردن منوی اصلی
1 BAND/ را فشار دهید.
به نمایش معمول از فهرست باز گردید
1 BAND/ را فشار دهید.

راديو

عملکردهای اصلی

انتخاب باند
1 BAND/ را فشار دهید تا زمانی که باند مورد نظر شما نمایش داده شود.
• MVH-X365BT
• FM3 · FM2 · FM1 برای MW · FM یا SW2 · SW1
• برای موج کوتاه
• MVH-X165UI
• FM3 · FM2 · FM1 برای FM یا AM
جابجا کردن ایستگاه های از پیش تنظیم شده
1 یا را فشار دهید.
• PCH (کنترل از پیش تنظیم شده) را در قسمت SEEK انتخاب کنید تا بتوانید از این عملکرد استفاده کنید.
• برای انتخاب ایستگاه های رادیویی موجود، از دکمه های ▲ و ▼ روی کنترل از راه دور استفاده نمایید.

موج پایی دستی (گام به گام)
1 یا را فشار دهید.
• MAN موج پایی دستی را در قسمت SEEK انتخاب کنید تا بتوانید از این عملکرد استفاده کنید.
جستجو
1 یا را فشار داده و نگه دارید و سپس رها کنید.
1 یا را فشار داده و نگه داشتن یا را می‌توانید از ایستگاه ها رد کنید.
1 یا را فشار داده و نگه داشتن یا را می‌توانید از ایستگاه ها رد کنید.
1 یا را فشار داده و نگه داشتن یا را می‌توانید از ایستگاه ها رد کنید.

نکات

- برای اطلاع از جزئیات SEEK، به SEEK (تنظیم کنید چپ/راست) در صفحه ۵ مراجعه کنید.
- عملکرد AF (جستجوی فرکانس های جایگزین) این دستگاه را می‌توانید روشن کرده یا خاموش کنید. در هنگام انجام کنترل پایی معمولی باید AF را خاموش کنید (به AF (جستجوی فرکانس های جایگزین) در صفحه ۵ مراجعه کنید).

ذخیره و بازپایی ایستگاه های هر باند

استفاده از دکمه های موج پایی از پیش تنظیم شده

1 برای ذخیره سازی: یکی از دکمه های موج پایی از پیش تنظیم شده (1/ تا 6/ تا) را فشار دهید و نگه دارید تا چشمک زدن شماره متوقف شود.

2 برای یادآوری مجدد: یکی از دکمه های تنظیم از پیش تنظیم شده (1/ تا 6/ تا) را فشار دهید.

جابجایی صفحه نمایش

انتخاب اطلاعات متنی دلخواه
1 DISP OFF/DISP را فشار دهید تا موارد زیر به طور چرخشی نمایش داده شوند:
• FREQUENCY (نام سرویس برنامه/فرکانس)
• BRDCST INFO (نام سرویس برنامه/اطلاعات PTY)
• CLOCK (نام منبع و ساعت)

استفاده از این دستگاه

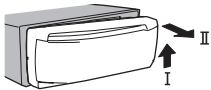
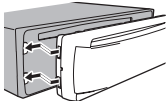
<p>جدا کردن صفحه جلویی</p> <p>1 دکمه جاسازی را فشار دهید تا صفحه جلویی آزاد شود.</p> <p>2 صفحه جلو را به سمت بالا (I) فشار دهید و آن را به سمت خود بکشید (II).</p> 
<p>3 همیشه صفحه جلویی جدا شده را در یک کیف یا محفظه محافظ قرار دهید.</p>
<p>نصب دوباره صفحه جلویی</p> <p>1 صفحه جلو را به سمت چپ بلغزاند.</p> 
<p>2 سمت راست صفحه جلویی را فشار دهید تا کاملاً در جای خود محکم شود.</p> <p>فشار آوردن روی صفحه جلو ممکن است به آن یا دستگاه اصلی آسیب برساند.</p>
<p>روشن کردن دستگاه</p> <p>1 برای روشن کردن دستگاه Off/SRC را فشار دهید.</p>
<p>خاموش کردن دستگاه</p> <p>1 Off/SRC را فشار داده و نگه دارید تا دستگاه خاموش شود.</p>

عملکردهای اصلی



- هنگام بیرون آوردن یا اتصال صفحه جلو، احتیاط کنید.
- از قرار دادن صفحه جلویی در معرض نکته‌های شدید، بپرهیزید.
- صفحه جلویی را در معرض تابش مستقیم نور خورشید و دمای بالا قرار ندهید.
- برای جلوگیری از آسیب دیدن دستگاه یا قسمت‌های داخلی اتومبیل، کلیدها و تجهیزات متصل به صفحه جلویی را قبل از برداشتن آن، جدا کنید.

از **FM STEP** برای تنظیم گزینه‌های گام موج بایسی FM (تنظیمات گام جستجو) استفاده کنید.

- 1 برای انتخاب گام موج بایسی **FM**، **M.C.** را بچرخانید. **100** (۱۰۰ کیلوهرتز) — **50** (۵۰ کیلوهرتز) برای تأیید انتخاب، **M.C.** را فشار دهید.
- گام موج بایسی دستی در ۵۰ کیلوهرتز ثابت شده است.

از **AM STEP** (گام موج بایسی **AM**) **MW STEP** (گام موج بایسی **MW**)

از **MW STEP/AM STEP** برای تنظیم گزینه‌های گام موج بایسی **AM/MW** (تنظیمات گام موج بایسی دستی و گام جستجو) استفاده کنید.

- 1 برای انتخاب گام موج بایسی **AM/MW**، **M.C.** را بچرخانید. **9** (۹ کیلوهرتز) — **10** (۱۰ کیلوهرتز) برای تأیید انتخاب، **M.C.** را فشار دهید.
- 2 برای **QUIT** نمایش داده می‌شود.

5 برای پایان دادن به تنظیمات، **M.C.** را بچرخانید تا **YES** انتخاب شود.

- اگر ترجیح می‌دهید تنظیمات مجدداً تغییر نکنند، **M.C.** را بچرخانید تا روی **NO** قرار بگیرد.

6 **M.C.** را برای انتخاب فشار دهید.

نکات

- تنظیمات گزینه‌های منو را می‌توانید از منوی سیستم و منوی اولیه انجام دهید. برای مشاهده جزئیات مربوط به این تنظیمات، به منوی سیستم در صفحه ۱۲ و منوی اولیه در صفحه ۱۳ مراجعه کنید.
- با فشار دادن **OFF/SRC** می‌توانید منوی تنظیم را لغو کنید.

استفاده از این دستگاه



MVH-X365BT

برای شروع به صحبت کردن با تماس گیرنده در حین استفاده از تلفن، این دکمه را فشار دهید.

FUNCTION
MVH-X165UI

برای انتخاب عملکردها فشار دهید.

ENTER/LIST

برای نمایش لیست بر اساس منبع، فشار دهید.
در هنگام فعال بودن منوی عملیاتی، برای کنترل عملکردها فشار دهید.

قسمت اطلاعات اصلی

- موج بایسی: باند و فرکانس
- **RDS**: نام سرویس برنامه، اطلاعات **PTY** و سایر اطلاعات متنی
- دستگاه ذخیره سازی **USB** و **iPod**: مدت زمان سپری شده از پخش و اطلاعات متنی

8 (تاشاتگر **Bluetooth**)
فقط برای **MVH-X365BT**



زمانی که رده پایین تری از پوشه یا منو وجود دارد، نمایش داده می‌شود.

تنظیم منو

1 پس از نصب این دستگاه، سوییچ استارت را روی **ON** بچرخانید.

SET UP نمایش داده می‌شود.

2 **M.C.** را بچرخانید تا به **YES** جابجا شوید.

اگر به مدت ۳۰ ثانیه از دستگاه استفاده نکنید، منوی تنظیم نمایش داده نمی‌شود.

اگر می‌خواهید این بار تنظیم کنید، **M.C.** را بچرخانید تا روی

NO قرار بگیرد.

3 **M.C.** را برای انتخاب فشار دهید.

4 برای تنظیم منو، این مراحل را دنبال کنید.

برای رفتن به گزینه منوی بعدی، باید انتخاب خود را تأیید کنید.

CLOCK SET (تنظیم ساعت)

- 1 برای تنظیم ساعت، **M.C.** را بچرخانید.
- 2 **M.C.** را برای انتخاب دقیقه فشار دهید.
- 3 برای تنظیم دقیقه، **M.C.** را بچرخانید.
- 4 برای تأیید انتخاب، **M.C.** را فشار دهید.

FM STEP (فاصله موج بایسی **FM**)

نمایش صفحه

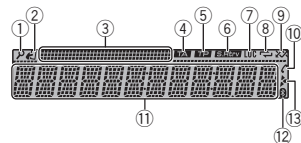

1 (لیست)

2 (کنترل **iPod**)

3 عملکرد **iPod**؛ این دستگاه از طریق **iPod** شما انجام می‌گیرد.

4 قسمت اطلاعات فرعی

5 **TA** (اعلامیه های ترافیک)

6 **TP** (شناسه ترافیک برنامه)

7 **SR** (بازای صدا)

8 **LOC** (موج بایسی محلی)

9 (تکرار)

10 **XX** (پخش تصادفی/آلبوم ترتیب)

11 (پاسخگوی خودکار)

12 فقط برای **MVH-X365BT**

13 فعال بودن پاسخگوی خودکار را نشان می‌دهد.

قبل از شروع به کار

از شما به خاطر خرید این محصول PIONEER متشکریم. برای اطمینان از عملکرد صحیح آن، قبل از استفاده از محصول، این دفترچه را بطور کامل مطالعه کنید. مطالعه و رعایت موارد **هشدار** و **احتیاط** که در این دفترچه راهنما آورده شده است از اهمیت خاصی برخوردار است. دفترچه راهنما را در مکانی ایمن نگهداری کنید که برای استفاده های بعدی به راحتی قابل دسترسی باشد.

درباره این دستگاه

⚠ هشدار

- شخصاً از نصب یا تعمیر این وسیله خودداری کنید. نصب و تعمیر این دستگاه توسط افرادی که از آموزش و تجربه کافی در زمینه تجهیزات الکترونیکی و لوازم جانبی خودرو برخوردار نیستند، ممکن است خطرناک بوده و شما را در معرض خطر برق گرفتگی قرار دهد.
- هنگام رانندگی با دستگاه کار نکنید. قبل از اینکه بخواهید از کنترل‌های روی دستگاه استفاده نمایید از جاده خارج شوید و وسیله نقلیه خود را در محل امنی پارک کنید.

⚠ احتیاط

- از تماس مایعات با این دستگاه خودداری کنید. ممکن است برق گرفتگی ایجاد شود. همچنین در صورت تماس با مایعات ممکن است به دستگاه آسیب وارد شود، دود ایجاد شده یا بیش از حد گرم شود.
- همیشه صدا را کم و در سطح مناسبی حفظ کنید تا صدای محیط اطراف را بشنوید.
- از تماس دستگاه با رطوبت خودداری کنید.

اگر با مشکلی مواجه شدید

اگر دستگاه بدرستی کار نکند، به فروشنده یا نزدیکترین مرکز تعمیرات مجاز PIONEER مراجعه کنید.

استفاده از این دستگاه

دستگاه اصلی

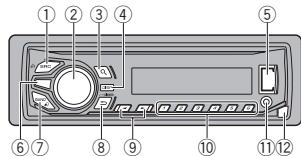

1	OFF/SRC
2	(M.C.) MULTI-CONTROL
3	🔊 (بیست)
4	DISP OFF/DISP
5	درگاه USB
6	📞 (تلفن) MVH-X365BT
7	iPod MVH-X165UI
8	BAND (کنترل iPod)
9	🔊 (بازگشت) DIMMER (کم کننده نور)
10	▶/◀
11	🔊 تا 6/1
12	فیش ورودی AUX (فیش استریو ۵.۳ میلی متری) دکمه جداسازی

⚠ احتیاط

استفاده از یک سیم USB اختیاری (CD-U50E) Pioneer به هر دستگاهی که مستقیماً برای اتصال پخش کننده صدای USB به دستگاه می شود. به این دستگاه متصل است سبب بیرون آمدن آن از دستگاه می شود و ممکن است خطرناک باشد.

کنترل از راه دور

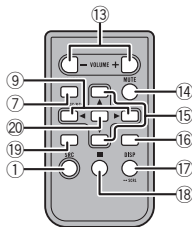

13	VOLUME برای افزایش یا کاهش صدا فشار دهید.
14	MUTE برای قطع صدا فشار دهید. برای وصل دوباره صدا، دوباره فشار دهید.
15	▼/▲ برای بازنشانی دستگاه های از قبل تنظیم شده، فشار دهید. برای انتخاب پوشه بعدی/قبلی فشار دهید.
16	MVH-X365BT برای پایان دادن به تماس، رد کردن یک تماس ورودی یا رد کردن یک تماس در حال انتظار هنگامی که در یک تماس فعال دیگر هستید، این دکمه را فشار دهید.
17	AUDIO MVH-X165UI برای انتخاب یک عملکرد صوتی فشار دهید.
18	SCRL/DISP برای انتخاب نمایش های مختلف، فشار دهید. برای روشن یا خاموش کردن کاهش دهنده نور، فشار دهید.
19	⏏ برای توقف موقت یا ادامه پخش این دکمه را فشار دهید.

Visit us on the World Wide Web at

<http://pioneer.jp/group/index-e.html>

<Middle East & Africa>

Pioneer Gulf,FZE

<http://www.pioneer-uae.com>

<Oceania>

Pioneer Electronics Australia. Pty.Ltd

<http://www.pioneer.com.au/>

<Asia>

Pioneer Electronics Asiacentre.Pte

<http://www.pioneer.com.sg>

Pioneer (HK) Ltd.

<http://www.pioneerhongkong.com.hk>

Pioneer High Fidelity Taiwan Co., Ltd.

<http://www.pioneer-twn.com.tw>

<Latin>

Pioneer International Latin America S.A.

<http://www.pioneer-latin.com>

PIONEER CORPORATION

1-1, Shin-ogura, Saiwai-ku, Kawasaki-shi,
Kanagawa 212-0031, JAPAN

PIONEER ELECTRONICS (USA) INC.

P.O. Box 1540, Long Beach, California 90801-1540, U.S.A.
TEL: (800) 421-1404

PIONEER ELECTRONICS OF CANADA, INC.

340 Ferrier Street, Unit 2, Markham, Ontario L3R 2Z5, Canada
TEL: 1-877-283-5901
TEL: 905-479-4411

PIONEER EUROPE NV

Haven 1087, Keetberglaan 1, B-9120 Melsele, Belgium/Belgique
TEL: (0) 3/570.05.11

PIONEER ELECTRONICS ASIACENTRE PTE. LTD.

253 Alexandra Road, #04-01, Singapore 159936
TEL: 65-6472-7555

PIONEER ELECTRONICS AUSTRALIA PTY. LTD.

5 Arco Lane, Heatherton, Victoria, 3202 Australia
TEL: (03) 9586-6300

PIONEER ELECTRONICS DE MEXICO, S.A. de C.V.

Blvd.Manuel Avila Camacho 138 10 piso
Col.Lomas de Chapultepec, Mexico, D.F. 11000
TEL: 55-9178-4270

先鋒股份有限公司

台北市內湖區瑞光路407號8樓
電話：886-(0) 2-2657-3588

先鋒電子(香港)有限公司

香港九龍長沙灣道909號5樓
電話：852-2848-6488